

CATALOGUE AND DESIGN COLLECTION NO.21

ACE HOME DECO

Interior Total Solution

Open New Door

Trends



NO.21 KOREA 1.75



7447097783 2



(주)에이스홈데코

“새로운 문을 열다”

Open New Door

누군가에겐 설레이고,
누군가에겐 행복하고 또 누군가에겐
기다림의 공간...
에이스홈데코는 여러분의 꿈꾸는
공간을 만들어 드립니다.



INDEX

02	ABS 도어
50	ABS 프리미엄 도어
52	라인 도어
54	타공 도어
60	납문
62	클래식 도어
64	래핑 유리 도어
68	살도어
70	갤러리 도어
72	프렌치 도어
INNER GATE DOOR	
80	ONE 슬라이딩 도어
84	TWO 슬라이딩 도어
86	3연동 도어_슈퍼슬림형
90	4연동 도어_슈퍼슬림형
92	ONE 스윙 여닫이 도어
94	TWO 스윙 여닫이 도어
98	시스템 여닫이 도어
100	갤러리 슬라이딩
102	알루미늄 파티션
104	유리 디테일 및 옵션
108	램핑 슬라이딩 도어
118	알루미늄 폴딩 도어
120	유리 컬렉션 (엣지/멜팅/노블/UV 그라데이션/조각보 단조/ 노리게 단조/리본 단조/딕움 단조/애니멀 단조/보석 유리)
OTHER	
130	문틀
132	몰딩
138	하드웨어
144	연동도어 철물 / 시공 메뉴얼
148	시스템 폴딩 도어
152	시스템 드레스룸
160	에이스 라이팅

DOOR COLLECTION

PREMIUM DOOR OF BEST QUALITY

에이스홈에코의 엄격한 품질 관리되는 도어는
양용측의 다양한 필름과 포인트 디테일을
미려한 디자인으로 승화된 뒤를집에 자랑합니다.
감각있고 세련된 인테리어를 연출해보아요.



GCC
PROTECCO

AD-301

색상_에이스 244번 **NEW** 디자인 등록



최소사이즈 : 630X1730
최대사이즈 : 965X2270

AD-301

색상_에이스 234번 **NEW** 디자인 등록

ABS DOOR



최소사이즈 : 630X1730
최대사이즈 : 965X2270

Detail



AD-302

색상_에이스 240번 **NEW** 디자인 등록



최소사이즈 : 630X1730
최대사이즈 : 965X2270

AD-302

색상_에이스 03번 **NEW** 디자인 등록

ABS DOOR



최소사이즈 : 630X1730
최대사이즈 : 965X2270

Detail



AD-303

색상_에이스 238번 **NEW** 디자인 등록



최소사이즈 : 630X1730
최대사이즈 : 965X2270

AD-303

색상_에이스 243번 **NEW** 디자인 등록

ABS DOOR



최소사이즈 : 630X1730
최대사이즈 : 965X2270

Detail



AD-304

색상_에이스 229번 **NEW** 디자인 등록



최소사이즈 : 630X1730
최대사이즈 : 965X2270

AD-304



색상_에이스 231번

NEW

디자인 등록

ABS DOOR



최소사이즈 : 630X1730

최대사이즈 : 965X2270

Detail



AD-305

색상_에이스 228번 **NEW** 디자인 등록



최소사이즈 : 500X1300
최대사이즈 : 965X2270

AD-305

색상_에이스 241번 **NEW** 디자인 등록

ABS DOOR



최소사이즈 : 500X1300
최대사이즈 : 965X2270

Detail

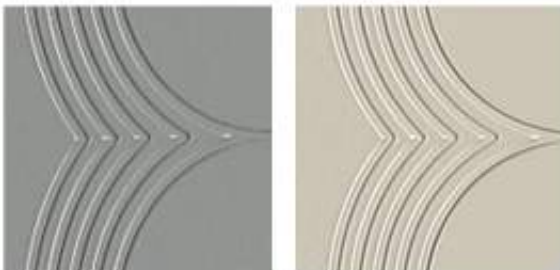

AD-306

색상_에이스 74번 **NEW** 디자인 등록



최소사이즈 : 500X1300
최대사이즈 : 965X2270

AD-306

색상_에이스 02번

NEW

디자인 등록

ABS DOOR



최소사이즈 : 500X1300

최대사이즈 : 965X2270

Detail



AD-307

색상_에이스 239번 **NEW** 디자인 등록



최소사이즈 : 500X1300
최대사이즈 : 965X2270

AD-307

색상_에이스 03번

NEW

디자인 등록

ABS DOOR



최소사이즈 : 500X1300

최대사이즈 : 965X2270

Detail

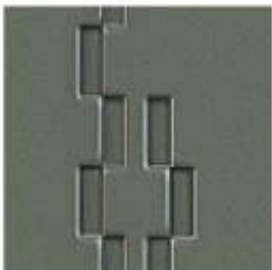

AD-201

색상_에이스 28번  디자인 등록



최소사이즈 : 630X1730
최대사이즈 : 965X2270

AD-202

색상_에이스 26번  디자인 등록

ABS DOOR



최소사이즈 : 500X1300
최대사이즈 : 965X2270

Detail



AD-201



AD-202

AD-203

색상_에이스 02번  디자인 등록



최소사이즈 : 500X1300
최대사이즈 : 965X2270

AD-204

색상_에이스 240번  디자인 등록

ABS DOOR



최소 사이즈 : 630X1730
최대 사이즈 : 965X2270

Detail



AD-205

색상_에이스 31번  디자인 등록



최소사이즈 : 630X1730
최대사이즈 : 965X2270

AD-206

색상_에이스 226번  디자인 등록

ABS DOOR



최소사이즈 : 500X1730
최대사이즈 : 965X2270

Detail



AD-205

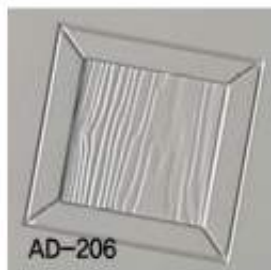

AD-206

AD-207

색상_에이스 227번  디자인 등록



최소사이즈 : 500X1730
최대사이즈 : 965X2270

AD-208

색상_에이스 70번  디자인 등록

ABS DOOR



최소사이즈 : 500X1300
최대사이즈 : 965X2270

Detail



AD-209

색상_에이스 88번  디자인 등록



최소사이즈 : 500X1730
최대사이즈 : 965X2270

AD-210

색상_에이스 78번  디자인 등록

ABS DOOR



최소사이즈 : 500X1730

최대사이즈 : 965X2270

Detail



AD-211

색상_에이스 69번  디자인 등록



최소사이즈 : 630X1730
최대사이즈 : 965X2270

AD-212

색상_에이스 19번

디자인 등록

ABS DOOR



최소사이즈 : 500X1730

최대사이즈 : 965X2270

Detail



AD-211



AD-212

AD-108

색상_에이스 227번  디자인 등록



최소사이즈 : 500X1000
최대사이즈 : 932X2270

AD-001 민자

색상_에이스 87번  디자인 등록

ABS DOOR

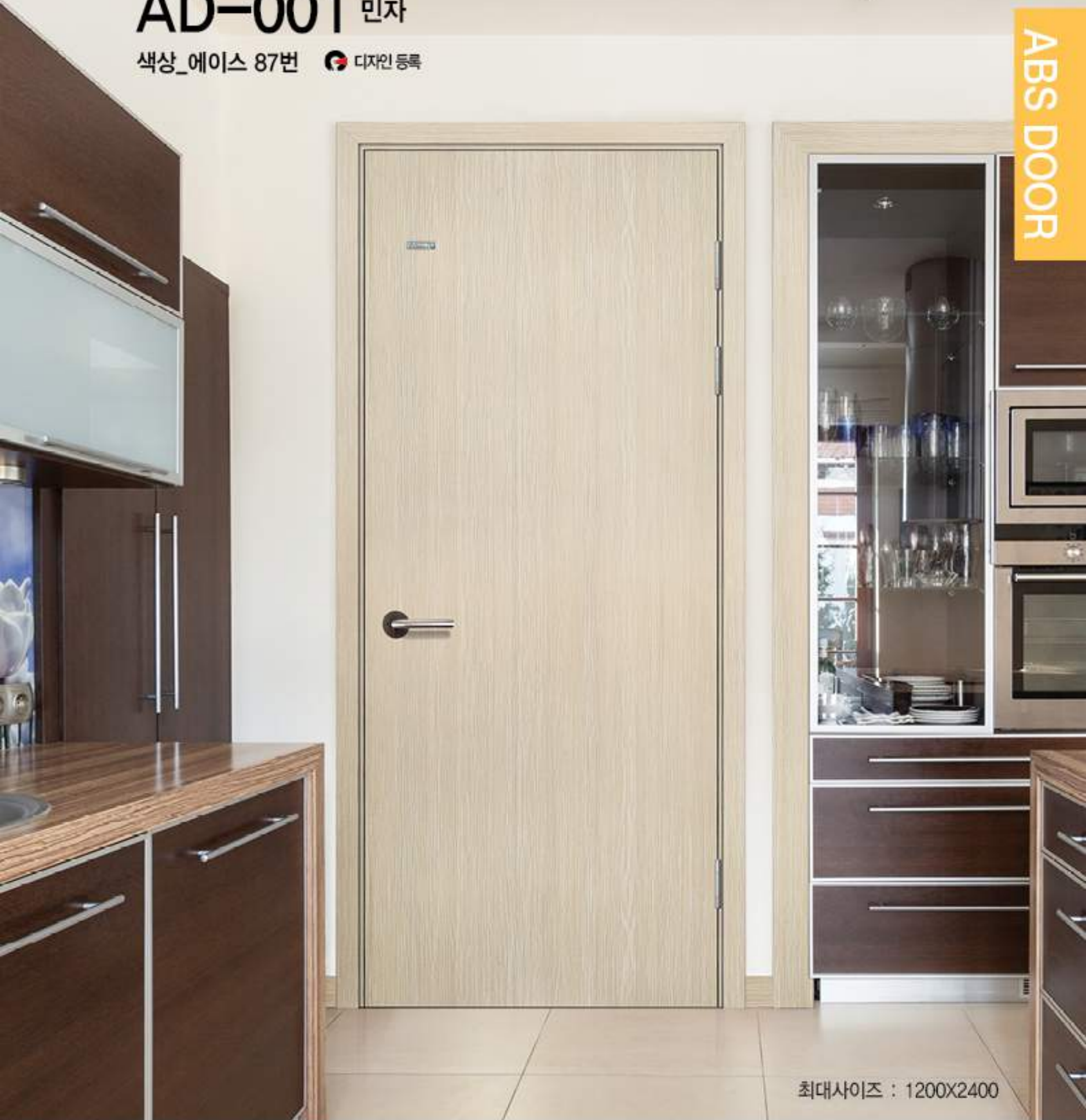

최대사이즈 : 1200X2400

Detail

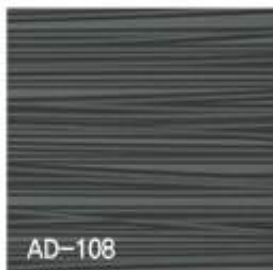

AD-108



AD-001 민자

AD-101

색상_에이스 18번  디자인 등록



최소사이즈 : 630X1600
최대사이즈 : 965X2270

AD-102

색상_에이스 31번  디자인 등록

ABS DOOR



최소사이즈 : 650X1700

최대사이즈 : 965X2070

Detail



AD-101

AD-102

AD-105

색상_에이스 28번



최소사이즈 : 620X1600
최대사이즈 : 965X2070

AD-106

색상_에이스 75번

ABS DOOR



최소사이즈 : 630X1450

최대사이즈 : 965X2070

Detail



AD-105



AD-106

AD-107

색상_에이스 226번

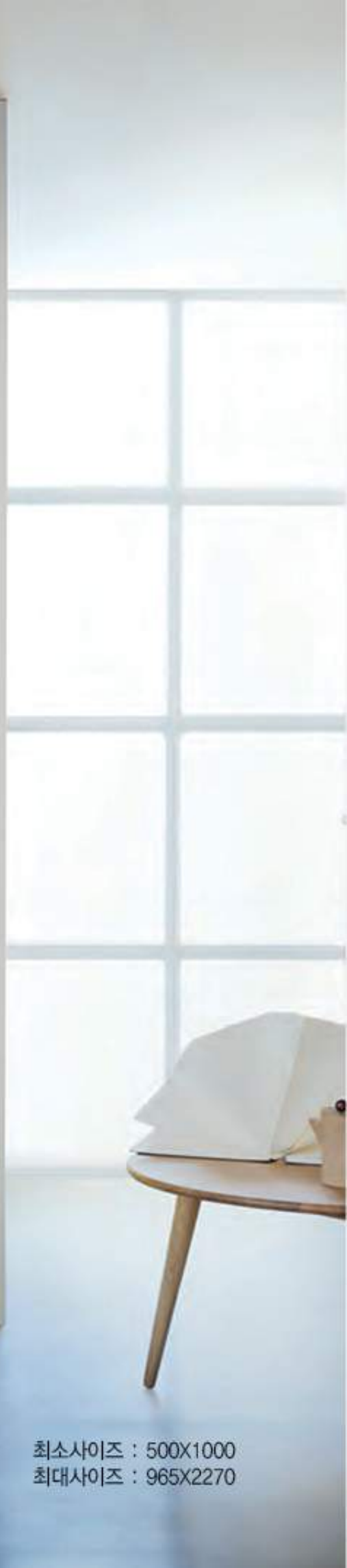

최소사이즈 : 500X1000
최대사이즈 : 965X2270

AD-109

색상_에이스 227번



AD-109P 플라워 아크릴2
색상_에이스 236번



플라워 아크릴2

최소사이즈 : 500X1680
최대사이즈 : 937X2270

ABS DOOR



AD-110

색상_에이스 19번



최소사이즈 : 633X1550
최대사이즈 : 965X2270

AD-111

색상_에이스 244번

ABS DOOR



최소사이즈 : 620X1630
최대사이즈 : 965X2270

Detail



AD-112

색상_에이스 275번



최소사이즈 : 633X1250
최대사이즈 : 965X2270

AD-113

색상_에이스 274번

ABS DOOR



최소사이즈 : 500X1350

최대사이즈 : 960X2075

Detail



AD-112

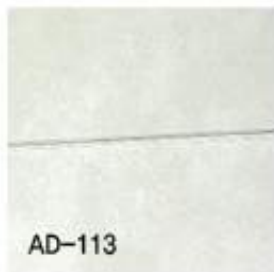

AD-113

AD-114

색상_에이스 02번



최소사이즈 : 500X1000
최대사이즈 : 965X2075



AD-114P 플라워 아크릴2
색상_에이스 02번



AD-114P 씨클 아크릴3
색상_에이스 03번

AD-116

색상_에이스 77번



AD-116P 플라워 아크릴2
색상_에이스 227번



플라워 아크릴2



씨클 아크릴3

최소사이즈 : 500X1500
최대사이즈 : 965X2270



ABS DOOR

AD-117

색상_에이스 244번



AD-117P 플라워 아크릴2
색상_에이스 35번



플라워 아크릴2

최소사이즈 : 633X1000
최대사이즈 : 965X2070

AD-118

색상_에이스 35번

ABS DOOR



최소사이즈 : 630X1630
최대사이즈 : 965X2270

AD-122

색상_에이스 56번



AD-122P 플라워 아크릴2
색상_에이스 13번



AD-122P 플라워 아크릴3
색상_에이스 60번



플라워 아크릴2



플라워 아크릴3

최소사이즈 : 500X1200
최대사이즈 : 965X2075

AD-123

색상_에이스 73번

최소사이즈 : 500X1200

최대사이즈 : 965X2260



AD-124

색상_에이스 238번

욕실용_소자만 가능

최소사이즈 : 500X1600

최대사이즈 : 760X2080



ABS DOOR COLLECTION



AD-301 예이스244



AD-302 예이스240



AD-303 예이스243



AD-304 예이스231



AD-305 예이스241



AD-306 예이스74



AD-307 예이스03



AD-201 예이스28



AD-202 예이스02



AD-203 예이스02



AD-204 예이스240



AD-205 예이스31



AD-206 예이스226



AD-207 예이스227



AD-208 예이스70



AD-209 예이스88



AD-210 예이스78



AD-211 예이스69



AD-212 예이스19



AD-101 예이스18



AD-102 예이스31



AD-105 예이스28



AD-106 예이스75



AD-107 예이스226



AD-108 예이스227



AD-109 예이스227



AD-109P 예이스236
플라워아크릴2



AD-110 예이스19



AD-111 예이스244



AD-112 예이스275



AD-113 예이스274



AD-114 예이스02



AD-114P 예이스02
플라워아크릴2



AD-114P 예이스03
씨클아크릴3



AD-116 예이스77



AD-116P 예이스227
플라워아크릴2



AD-117 예이스244



AD-117P 예이스35
플라워아크릴2



AD-118 예이스35

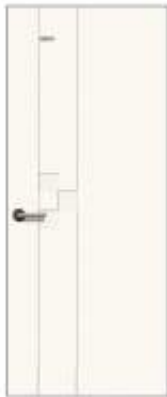

AD-122 예이스56



AD-122P 예이스13



AD-122P 예이스60



AD-123 예이스73



AD-124 예이스238
(욕실전용)

ABD-07

색상_에이스 75번 **NEW**



몰딩으로 포인트를 주어 더욱 고급스러운 프리미엄 도어다.
ABS 도어로 미려한 디자인과, 습기와 뒤들림에 강하다.

최소사이즈 : 500X1000
최대사이즈 : 1200X2400

프리미엄 도어 **NEW**

최소사이즈 : 500X1000
 최대사이즈 : 1200X2400

ABS PREMIUM DOOR



ABD-01 색상_에이스 77번



ABD-02 색상_에이스 226번



ABD-03 색상_에이스 5번



ABD-04 색상_에이스 244번



ABD-05 색상_에이스 243번



ABD-06 색상_에이스 26번

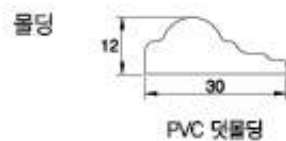

기본: MDF 액자몰딩 적용
 주문제(10짜이상): PVC 덧몰딩 주문가능

AL-100

색상_에이스 02번



※ 포인트 기본색상 회색 (에이스02번, 에이스 18번 색상은 블랙색상 가능)

최소사이즈 : 500X1600
최대사이즈 : 1200X2400

라인 도어

최소사이즈 : 500X1600
 최대사이즈 : 1200X2400



AL-200
 색상_에이스 60번



AL-400
 색상_에이스 12번



AL-1001
 색상_에이스 241번

Detail



※ 포인트 기본색상 회색 (에이스02번, 에이스 18번 색상은 블랙색상 가능)

AT-8각 타공-1

색상_에이스 243번 / 유리_티타늄망입유리(투명) **NEW**



최소사이즈 : 500X1700
최대사이즈 : 1200X2400

AT-8각 타공

색상_에이스 70번 / 유리_아쿠아유리(불투명) **NEW**

HOLE DOOR



최소사이즈 : 500X1700
최대사이즈 : 1200X2400

배당

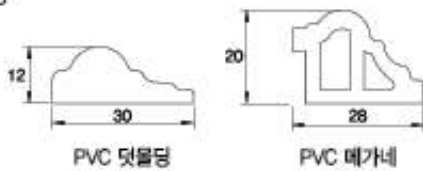

기본: MDF 액자물당 적용
주문제(10쪽이상): PVC 덧물당 및 PVC 베가네 주문가능

AT-웨이브 타공

색상_에이스 226번 / 유리_투명유리 **NEW**

5T 일반싱글유리만 선택가능 (실리콘 마감)

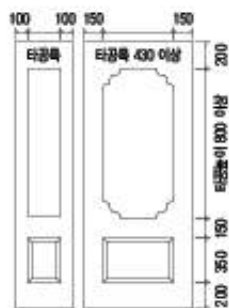

최소사이즈 : 730X1700
최대사이즈 : 1200X2400

타공 도어



색상_에이스 241번 / 사틴브론즈유리 (불투명)



AT-01



AT-02



AT-03



AT-04

색상_에이스 238번

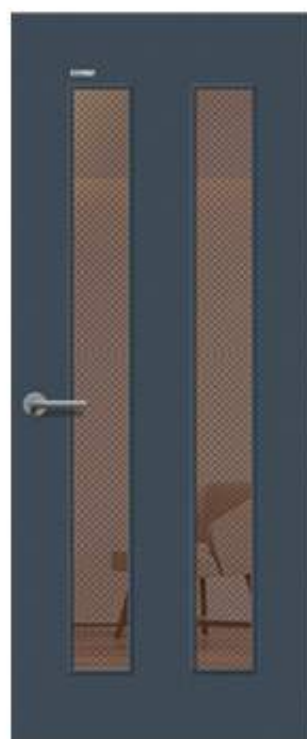

AT-05
사틴브론즈 망입유리(투명)

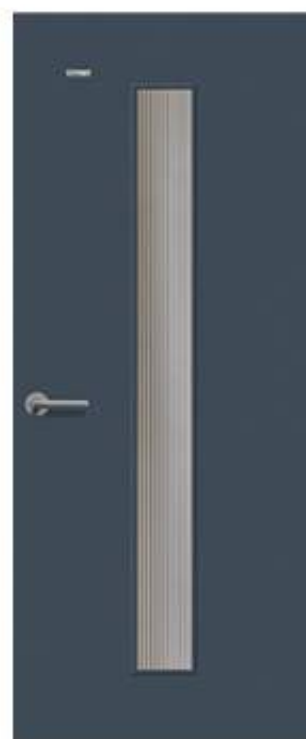

AT-06
모루유리(불투명,세로결)



AT-07
망입사틴유리(반투명)



AT-08
아쿠아유리(불투명)

타공 도어

색상_에이스 238번

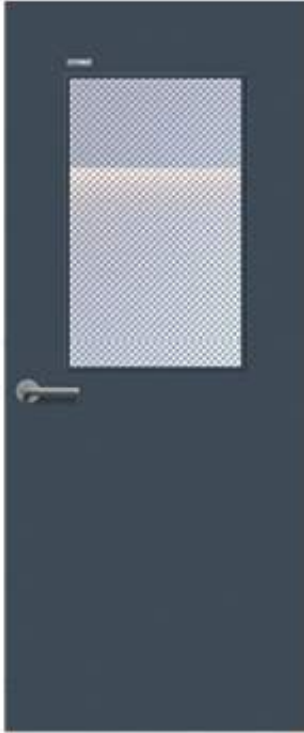

AT-09
인쇄망입 블랙 (투명/안전접합유리)



AT-10
다이아유리(불투명)



ADT-204 (ABS)
철망입유리(투명)



ADT-205 (ABS)
철망입유리(불투명)

색상_에이스 241번 / 사틴브론즈유리 (불투명)



AT-11 **NEW**



AT-12 **NEW**



AT-13 **NEW**



AT-14 **NEW**

색상_에이스 227번



ADT-02 (ABS)
미스트유리(불투명)



ADT-101 (ABS)
워터큐브유리(불투명)

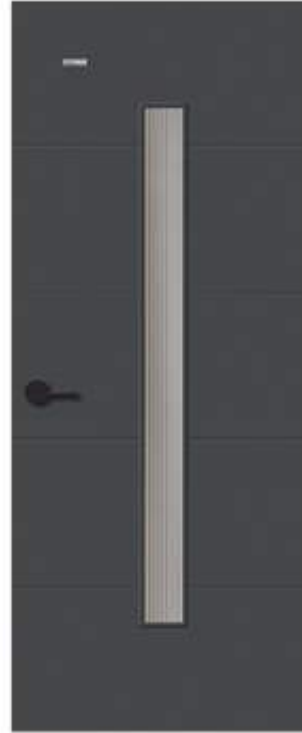

ADT-200 (ABS)
모루유리(불투명,세로걸)



AT-2구 원형타공
투명유리 / 실리콘마감



AT- 원형타공
투명유리 / 실리콘마감



AT-갤러리
평메가네

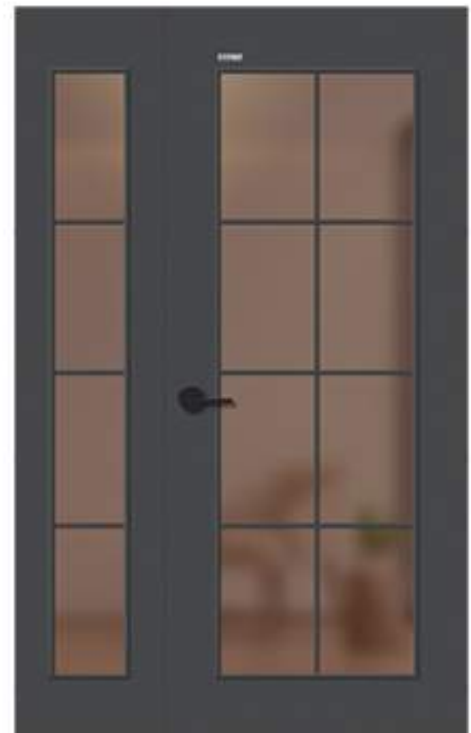

AT-입구타공 소_AG-004-1 / 대_AG-004
샤틴브론즈유리(불투명)

납문 멤브레인

색상_에이스 03번





납문의 용도

합금재료로써 원자번호가 크고 밀도가 커서 방사선을 차폐하는 작용이 크므로 방사선 방호재료로서 사용되며 주로 병원 방사선실에 사용합니다.

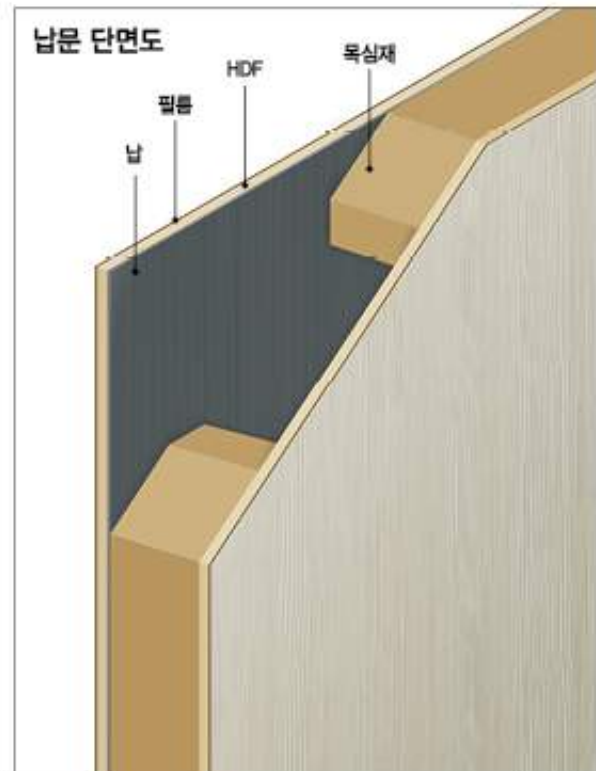

Classic 001

색상_에이스 03번 / 살_AG007



클래식 도어는 우리의 전통 살문을 도어에 적용해서 개발한 에이스만의 고급격 도어입니다.
칼라와 살의 형태는 주문제작이 가능합니다.

최소사이즈 : 730X1700
최대사이즈 : 1200X2200

클래식 도어

최소사이즈 : 730X1700
최대사이즈 : 1200X2200



Classic 002
색상_에이스 20번 / 살_조선살



Classic 003
색상_에이스 244번 / 살_AG009



Classic 004
색상_에이스 227번 / 살_국화살

Detail



Classic 002



Classic 003



Classic 004

5구 여닫이

색상_에이스 31번 / 유리_그레이유리(투명)



래핑 유리 도어

색상_에이스 18번



입구 여닫이
일반블루반사유리(반투명)
전,후면 지정



2구 1칸 고시 여닫이
일반브론즈반사유리(반투명)
전,후면 지정



10구 여닫이
투명유리



목재 여닫이 A타입
철망입(투명)+아쿠아유리(불투명)
NEW



목재 여닫이 B타입
브론즈유리(투명)+다이아유리(불투명)
NEW



목재 여닫이 C타입
아쿠아유리(불투명)+사틴브론즈유리(불투명)
NEW



목재 여닫이 D타입
다이아유리(불투명)
NEW



목재 여닫이 E타입
워터큐브(불투명)+아쿠아유리(불투명)
NEW

5구 2짝 미닫이

색상_에이스 16번 / 유리_미스트유리(불투명)



래핑 유리 도어

색상_에이스 03번 / 기본 오목이손잡이 실버 (골드, 블랙 선택가능)



가로 2구 1/3 미달이
철망입유리(투명)
NEW



3구 미달이
철망입(투명)+사틴브론즈망입(불투명)
NEW



5구 1칸고시 미달이
아쿠아유리(불투명)



1/5 고시 미달이
티타늄망입(투명)



2구 1칸고시 미달이
워터큐브유리(불투명)



10구 미달이
다이아유리(불투명)



15구 미달이
브론즈유리(투명)



2/4 2칸고시 미달이
투명유리

조선살-01

색상_에이스 70번 / 유리_사틴한지유리(불투명)



살도어

색상_에이스 21번 / 유리_사틴한지유리 (불투명)
 기본 오목이손잡이 실버 (골드, 블랙 선택가능)

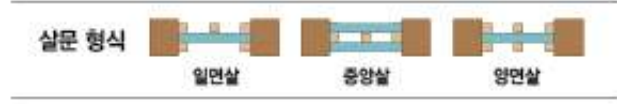

AG-03



AG-04



AG-07



AG-07 1칸고시



AG-09



AG-09 1칸고시



AG-15



AG-21

여닫이용 1/5 고시 갤러리

색상_에이스 82번



갤러리 도어



여닫이용
색상_에이스 19번



여닫이용-01
색상_에이스 19번 / 아쿠아유리(블루명)



에어컨용
색상_에이스 56번



에어컨용-01
색상_에이스 56번



스윙도어 (카우보이)
색상_에이스 19번

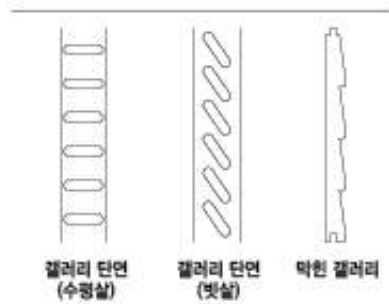

갤러리 단면 (수평살)

갤러리 단면 (빗살)

막힌 갤러리

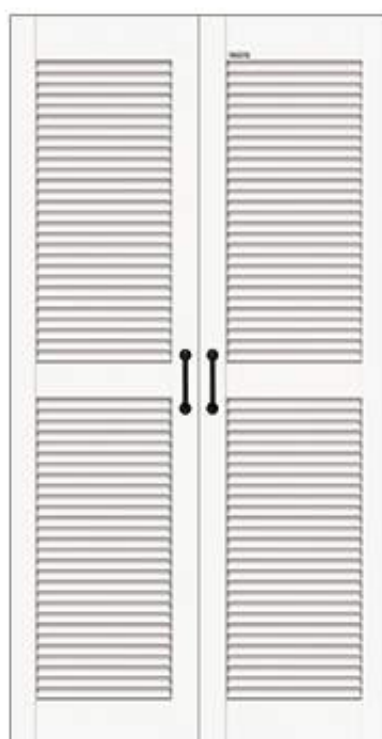

불박이장용
색상_에이스 56번



막힌 갤러리
색상_에이스 56번

프렌치 도어

FRENCH DOOR COLLECTION

PREMIUM DOOR OF BEST QUALITY

클래식한 디자인으로 고품격 제품으로서

누구에게나 만족감을 드리며,

작업정신으로 탄생한 프렌치도어는 유럽의 스타일로

인테리어 감성을 높여줍니다.



AFD-01

색상_에이스 242번 / 유리_모루유리 세로결(불투명)
실린더_MHW-10D 더미, 잠금X **NEW**



AFD-02

색상_에이스 238번 / 유리_브론즈유리(투명)

실린더_MHW-11D 더미, 잠금X **NEW**



AFD-03

색상_에이스 244번 / 유리_그레이유리(투명)
실린더_MHW-09 키유 **NEW**

FRENCH DOOR



AFD-04

색상_에이스 26번 / 유리_망입유리(투명)
실린더_마주손잡이 화이트 **NEW**



AFD-05

색상_에이스 234번 / 유리_아쿠아유리(불투명)
실린더_마주손잡이 블랙 **NEW**

FRENCH DOOR



INNER GATE DOOR COLLECTION

PREMIUM DOOR BEST QUALITY

단열, 보온, 소음차단은 물론 다양한 유리디자인으로

맞춤형 설계가 가능한 에이스 중문으로

첫인상을 심어주세요





■액-투명 유리 (C-타입)

ONE 슬라이딩

도어 12BAR (32T)

중간바 21mm

상부레일 BOX 46x46 뎀퍼적용

하부레일 32x5T (노출형)

기능사이즈 (W)800mm~1300mm x (H)1200mm~2400mm (외사이즈 별도문의)



크림화이트-블루+그레이 유리 (E-타입)

ONE 슬라이딩

커버글라스 5T



A type
a : UV인쇄망입 홀로그렘
(반투명)



C-2 type
a : 블루 (투명)
b : 다이아 에메랄드 미러
(불투명)



C-1 type
a : 모루 세로 (불투명)
b : 모루 세로 그레이 (불투명)

커버글라스(기능성 안전필름 접착유리)의 장점

강화유리보다 안전한 비산 (유리파손시 발생하는 유리파편) 방지효과

강화유리는 작은 충격들이 모여 나중에는 큰 충격이 없어도 유리가 파손되거나 기능성 안전필름 접착유리는

유리가 파손이 되어도 필름이 유리를 붙잡아 강화유리보다 안전하고 기존의 안전 접합유리보다도 비산방지효과가 큼

단열/결로현상 저하

실내와 외부를 차단함으로써 단열 효과 및 결로현상 저하시키는 효과

유해 자외선차단

기마, 주근깨, 피부노화, 백내장, 피부암 등의 원인이 될 수 있는 유해 자외선 차단 및 눈부심 방지, 가구, 커튼, 벽지 등의 탈색/변색 방지효과

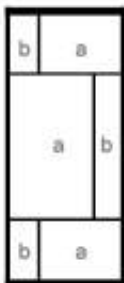

E type

- a : 브론즈 (투명)
- b : 레인 세로 (불투명)



E type

- a : 에메랄드 (투명)
- b : 다이아 블루 미러 (불투명)



E type

- a : 미스트 (불투명)
- b : 다이아 골드 미러 (불투명)

TWO 슬라이딩

도어 12BAR (32T)

중간바 21mm

상부레일 BOX 46x46 외줄용 / 89x46 두줄용 (데미적용)

하부레일 78x5T (노출형)

가능사이즈 (W)1600mm~2400mm x (H)1200mm~2400mm (외사이즈 별도문의)



블랙-UV인쇄망입 홀로그렘 (C-1타입)

커버글라스 5T

B-1 type

- a : 모루 세로 불루 (불투명)
- b : 모루 세로 그레이 (불투명)

a	b
b	a

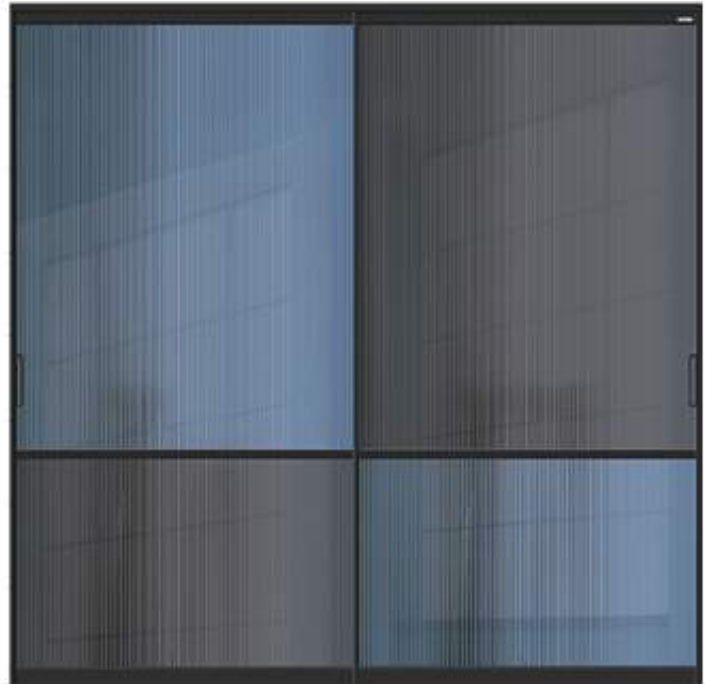

C-2 type

- a : 다이아 에메랄드 미러 (불투명)
- b : 미스트 (불투명)

b	b
a	a
b	b



커버글라스(기능성 안전필름 접착유리)의 장점

강화유리보다 안전한 비산 (유리파손시 발생하는 유리파편) 방지효과

강화유리는 작은 충격들이 모여 나중에는 큰 충격이 없어도 유리가 파손되나 기능성 안전필름 접착유리는 유리가 파손이 되어도 필름이 유리를 붙잡아 강화유리보다 안전하고 기존의 안전 접합유리보다도 비산방지효과가 큼

단열/결로현상 저하

실내와 외부를 차단함으로써 단열 효과 및 결로현상 저하시키는 효과

유해 자외선차단

기미, 주근깨, 피부노화, 백내장, 피부암 등의 원인이 될 수 있는 유해 자외선 차단 및 눈부심 방지, 가구, 커튼, 벽지 등의 탈색/변색 방지효과

3연동 슬라이딩_슈퍼 슬림형

도어 12BAR

최소 사이즈 프레임 적용

문틀폭 136mm(목재) 중간바 21mm

가능사이즈 (W)1050mm~2400mm x (H)1200mm~2400mm (외사이즈 별도문의)

※ 연동 주문시 열리는 방향 지정



옥니컬-올로그램 유리 (1번,3번 D-타입 / 2번 C-1타입)



크림화이트-브론즈 유리 (A-타입)

3연동 슬라이딩_슈퍼 슬림형

커버글라스 5T



A type
a : 모두 세로 홀로그렘 (불투명)



A type
a : 모두 세로 브론즈 (불투명)

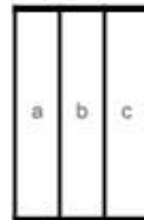

A type
a : 모두 세로 블루 (불투명)
b : 모두 세로 에메랄드 (불투명)
c : 모두 세로 그레이 (불투명)

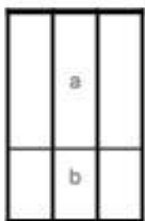

B-1 type
a : 아쿠아 (불투명)
b : 아쿠아 브론즈 (불투명)

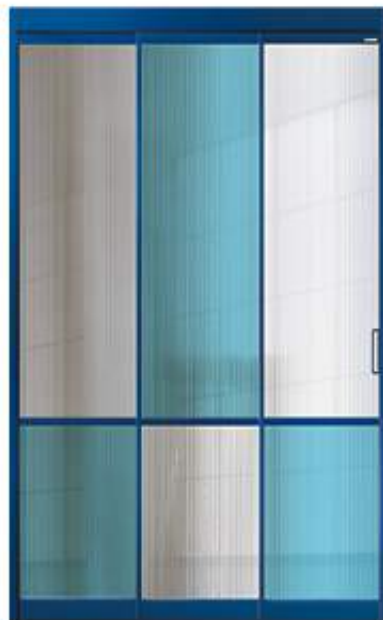

B-1 type
a : 모두 세로 (불투명)
b : 모두 세로 에메랄드 (불투명)



C-1 type
a : 다이아 블루 (불투명)
b : 블루 (투명)

커버글라스(기능성 안전필름 접착유리)의 장점

강화유리보다 안전한 비산 (유리파손시 발생하는 유리파편) 방지효과 / 단일, 겹로현상 저하 / 유해 자외선차단

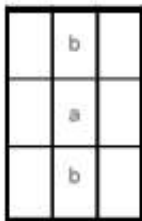

C type
a : 우화 세로 브론즈미러 (불투명)
b : 브론즈 (투명)

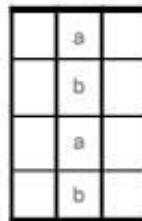

D type
a : 모루 세로 (불투명)
b : 모루 세로 그레이 (불투명)



D type
a : 미스트 (불투명)
b : 다이아 골드미러 (불투명)
c : 다이아 브론즈미러 (불투명)

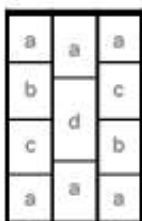

D,C,D type
a : 투명
b : 아쿠아 그레이 (불투명)
c : 아쿠아 블루 (불투명)
d : 아쿠아 에메랄드 (불투명)

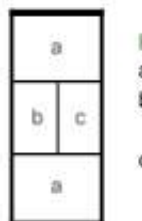

I-1 type
a : 모루 세로 (불투명)
b : 모루 세로 그린미러 (불투명)
c : 모루 세로 브론즈미러 (불투명)

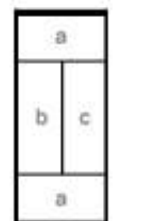

I-2 type
a : 미스트 (불투명)
b : 다이아 블루미러 (불투명)
c : 다이아 에메랄드미러 (불투명)



다크그레이-그레이 투명+아쿠아 그레이 (D-타입)

4연동 슬라이딩_슈퍼 슬림형

도어 12BAR

문틀폭 172mm(목재) 중간바 21mm

가능사이즈 (W)1050mm~3000mm x (H)1200mm~2400mm (외사이즈 별도문의)

※ 연동 주문시 열리는 방향 지정

커버글라스 5T



- B-1 + B-2 type**
 a : 브론즈 (투명)
 b : 모루 세로 브론즈 (불투명)
 c : 모루 세로 그레이 (불투명)
 d : 그레이 (투명)

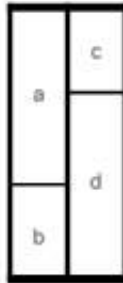

- C-1 type**
 a : 다이아 홀로그램 (불투명)
 b : 투명

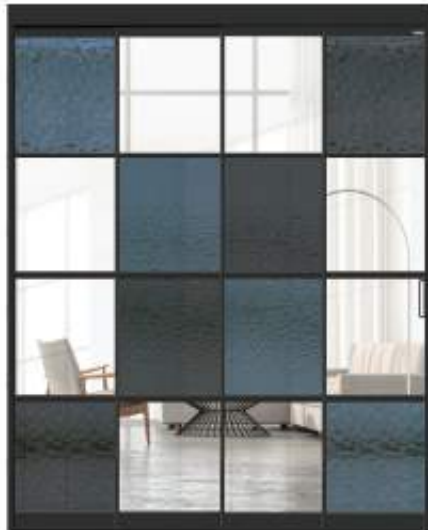

- D type**
 a : 워터큐브 블루 (불투명)
 b : 투명
 c : 아쿠아 블루 (불투명)
 d : 아쿠아 그레이 (불투명)
 e : 워터큐브 그레이 (불투명)

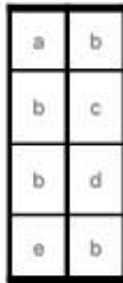

- D type**
 a : 모루 세로 골드미리 (불투명)
 b : 모루 가로 골드미리 (불투명)
 c : 브론즈 (투명)

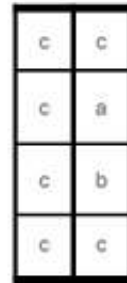

커버글라스(기능성 안전필름 접착유리)의 장점

강화유리보다 안전한 비산 (유리파손시 발생하는 유리파편) 방지효과

강화유리는 작은 충격들이 모여 나중에는 큰 충격이 없어도 유리가 파손되나 기능성 안전필름 접착유리는 유리가 파손이 되어도 필름이 유리를 붙잡아 강화유리보다 안전하고 기존의 안전 접합유리보다도 비산방지효과가 큼

단열/결로현상 저하

실내와 외부를 차단함으로써 단열 효과 및 결로현상 저하시키는 효과

유해 자외선차단

기미, 주근깨, 피부노화, 백내장, 피부암 등의 원인이 될 수 있는 유해 자외선 차단 및 눈부심 방지, 가구, 커튼, 벽지 등의 탈색/변색 방지효과



크림화이트-미스트 유리 (A-라인)

ONE 스윙 여닫이 도어

도어 22BAR (36T)

문틀폭 50mm 중간바 21mm

가능사이즈 (W)600mm~950mm x (H)1200mm~2400mm (외사이즈 별도문의)

유압식 힌지 적용으로 기능에 맞게 개폐속도 조절 가능

일반 손잡이 - 양개형 적용

주문가능색상 블랙 크림 화이트 심미인 골드

밀었을때



당겼을때

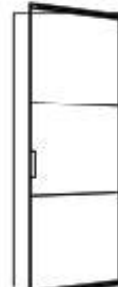

커버글라스(기능성 안전필름 접착유리)의 장점

강화유리보다 안전한 비산 (유리파손시 발생하는 유리파편) 방지효과

강화유리는 작은 충격들이 모여 나중에는 큰 충격이 있어도 유리가 파손되나 기능성 안전필름 접착유리는

유리가 파손이 되어도 필름이 유리를 붙잡아 강화유리보다 안전하고 기존의 안전 접합유리보다도 비산방지효과가 큼

단열/결로현상 저하

실내외의 외부를 차단함으로써 단열 효과 및 결로현상 저하시키는 효과

유해 자외선차단

기미, 주근깨, 피부노화, 백내장, 피부암 등의 원인이 될 수 있는 유해 자외선 차단 및 눈부심 방지, 가구, 커튼, 벽지 등의 탈색/변색 방지효과



■릭-다이아브론조미러+브론즈 유리 (H-티입)

커버글라스 5T



C-1 type

- a : 우화 세로 그린미러 (불투명)
- b : 미스트 (불투명)

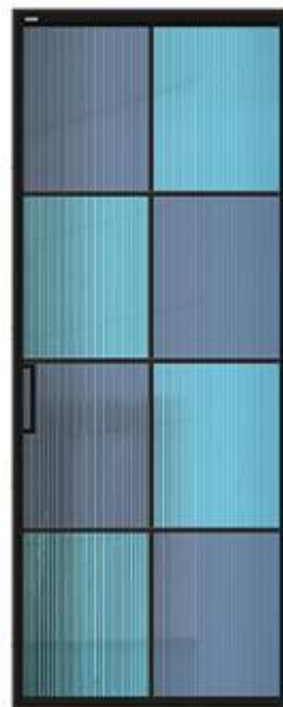

G type

- a : 모루 세로 블루 (불투명)
- b : 모루 세로 에메랄드 (불투명)

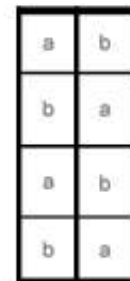

TWO 스윙 여닫이 도어_비대칭

도어 22BAR (36T)

문틀폭 50mm 중간바 21mm

가능사이즈 (W)900mm~1500mm x (H)1200mm~2400mm (외사이즈 별도문의)

유압식 힌지적용으로 기능에 맞게 개폐속도 조절 가능

일반 손잡이 - 양개형 적용

주문가능색상 **블랙** 크림 화이트 상페인 골드

밀었을때



당겼을때

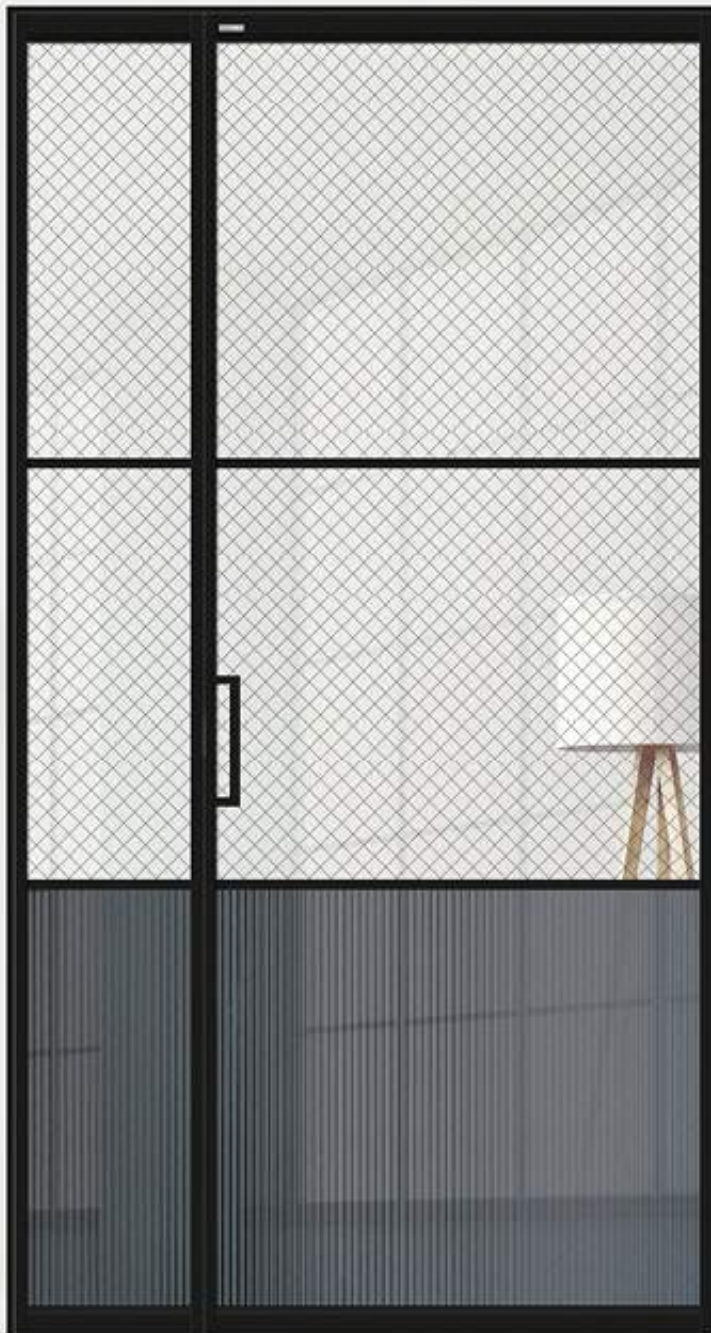

블랙-망입 투명+모루서로 그레이 불투명 (C-1타입)



커버글라스 5T



A type

- a : 모두 세로 그레이 (불투명)
- b : 모두 세로 불투 (불투명)

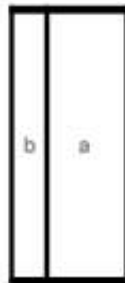

C-1 type

- a : 아쿠아 그레이 (불투명)
- b : 그레이 (투명)

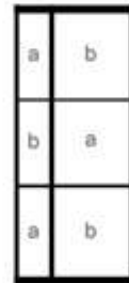

커버글라스(기능성 안전필름 접착유리)의 장점

강화유리보다 안전한 비산 (유리파손시 발생하는 유리파편) 방지효과

강화유리는 작은 충격들이 모여 나중에는 큰 충격이 없어도 유리가 파손되나 기능성 안전필름 접착유리는

유리가 파손이 되어도 필름이 유리를 붙잡아 강화유리보다 안전하고 기존의 안전 접합유리보다도 비산방지효과가 큼

단열/결로현상 저하

실내와 외부를 차단함으로써 단열 효과 및 결로현상 저하시키는 효과

유해 자외선차단

기미, 주근깨, 피부노화, 백내장, 피부암 등의 원인이 될 수 있는 유해 자외선 차단 및 눈부심 방지. 가구, 커튼, 벽지 등의 탈색/변색 방지효과



삼태인골드-브론즈 유리 (E-타입)

TWO 스윙 여닫이 도어_정대칭

도어 22BAR (36T)

문틀폭 50mm 중간바 21mm

가능사이즈 (W)1200mm~1800mm x (H)1200mm~2400mm (외사이즈 별도문의)

유압식 힌지적용으로 기능에 맞게 개폐속도 조절 가능

일반 손잡이 - 양개형 적용

주문가능색상 블랙 크림 화이트 삼태인 골드

닫았을때

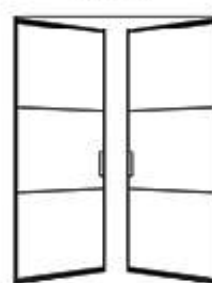

당겼을때





커버글라스 5T



A type
a : 홀로그램 (투명)

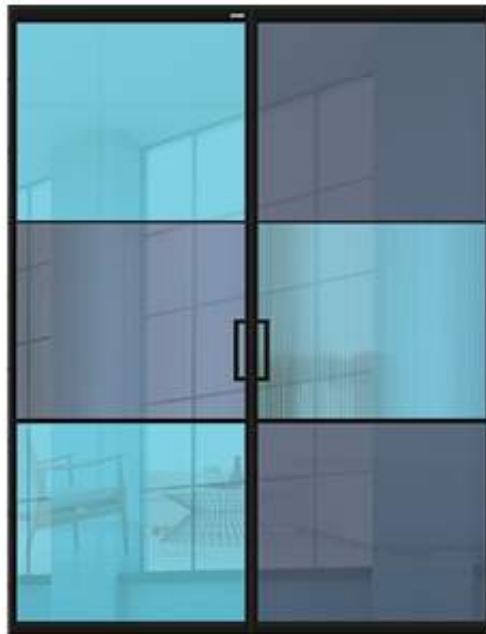

C-1 type
a : 에메랄드 (투명)
b : 블루 (투명)
c : 모두 세로 블루 (불투명)
d : 모두 세로 에메랄드 (불투명)

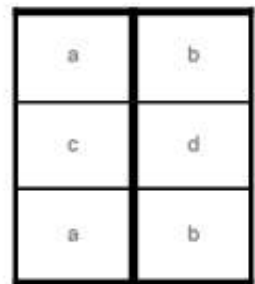

커버글라스(기능성 안전필름 접착유리)의 장점

강화유리보다 안전한 비산 (유리파손시 발생하는 유리파편) 방지효과

강화유리는 작은 충격들이 모여 나중에는 큰 충격이 없어도 유리가 파손되나 기능성 안전필름 접착유리는 유리가 파손이 되어도 필름이 유리를 붙잡아 강화유리보다 안전하고 기존의 안전 접합유리보다도 비산방지효과가 큼

단열/결로현상 저하

실내의 외부를 차단함으로써 단열 효과 및 결로현상 저하시키는 효과

유해 자외선차단

기미, 주근깨, 피부노화, 백내장, 피부암 등의 원인이 될 수 있는 유해 자외선 차단 및 눈부심 방지, 가구, 커튼, 벽지 등의 탈색/변색 방지효과

시스템 여닫이 도어(편개_식무) **NEW**

도어 14BAR (쪽문쪽 30BAR) 48T

상하부 40x42T (도어클로저 적용시 상부 53x42T) 중간바 21mm

문틀폭 60mm 두께 46T(21T) [도어클로저 적용시 상부 102T(77T)]

도어 클로저 (옵션 추가사항-일반손잡이 적용필) 사용시 개폐속도 조절가능

가능사이즈 (W)900mm~2200mm x (H)1200mm~2400mm (1짝기준 200mm~1100mm)

주문가능색상 **블랙** 크림 화이트 상하이 골드

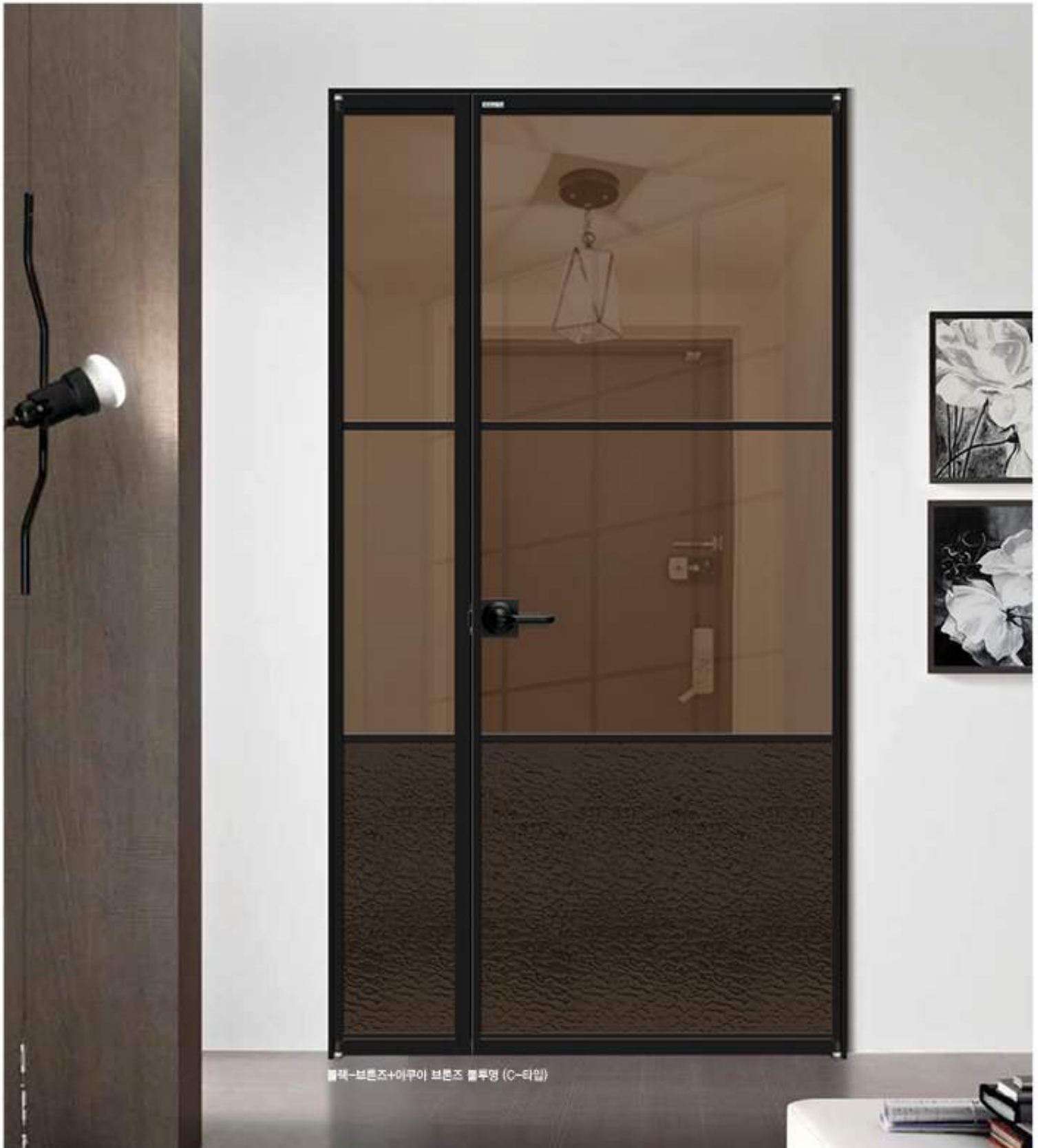

블랙-브론즈+아쿠아 브론즈 불투명 (C-타입)



A type
a : 미스트 (불투명)



A type
a : UV인쇄망입 홀로그렘 (반투명)

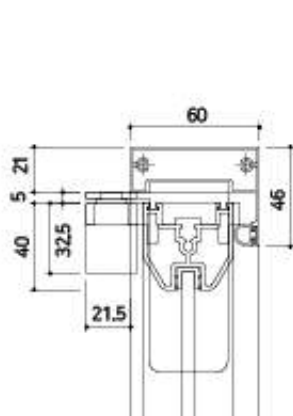

기본 (레버실린더)

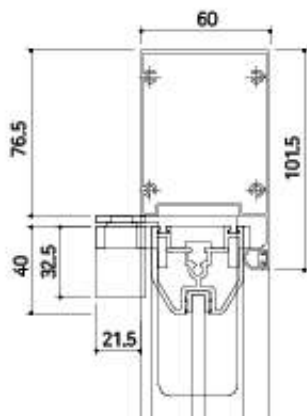

도어 클로저 적용 (흡선-일반손잡이)



일반손잡이
25x250

커버글라스(기능성 안전필름 접착유리)의 장점

강화유리보다 안전한 비산 (유리파손시 발생하는 유리파편) 방지효과

강화유리는 작은 충격들이 모여 나중에는 큰 충격이 없어도 유리가 파손되나 기능성 안전필름 접착유리는 유리가 파손이 되어도 필름이 유리를 붙잡아 강화유리보다 안전하고 기존의 안전 접합유리보다도 비산방지효과가 큼

단열/결로현상 저하

실내와 외부를 차단함으로써 단열 효과 및 결로현상 저하시키는 효과

유해 자외선차단

기미, 주근깨, 피부노화, 백내장, 피부암 등의 원인이 될 수 있는 유해 자외선 차단 및 눈부심 방지, 가구, 커튼, 벽지 등의 탈색/변색 방지효과



상베인골드-갤러리 (세로형) 투명유리

갤러리 슬라이딩

프레임 12BAR (32T) 상하부 75mm

중간바 가로형·세로형 21mm (25mm간격)

상부레일 BOX 46x46 뎀퍼적용

하부레일 32x5T (노출형)

가능사이즈 (W)780mm~1300mm(1짝기준) x (H)1200mm~2400mm (외사이즈 별도문의)

※ 주문전 현장 양중 가능여부 확인





블랙-브론즈 유리 (D-타입)

알루미늄 파티션

프레임 25BAR (33T)

중간바 가로형·세로형 21mm

가능사이즈 (W)~1200mm x (H)~2400mm (외사이즈 별도문의)

※ 주문전 현장 양중 가능여부 확인

커버글라스(기능성 안전필름 접착유리)의 장점

강화유리보다 안전한 비산 (유리파손시 발생하는 유리파편) 방지효과

강화유리는 작은 충격들이 모여 나중에는 큰 충격이 있어도 유리가 파손되나 기능성 안전필름 접착유리는

유리가 파손이 되어도 필름이 유리를 붙잡아 강화유리보다 안전하고 기존의 안전 접합유리보다도 비산방지효과가 큼

단열/결로현상 저하

실내외 외부를 차단함으로써 단열 효과 및 결로현상 저하시키는 효과

유해 자외선차단

기대, 주근깨, 피부노화, 백내장, 피부암 등의 원인이 될 수 있는 유해 자외선 차단 및 눈부심 방지, 가구, 커튼, 벽지 등의 탈색/변색 방지효과



다크그레이-갤러리 (세로형) 투명유리

커버글라스 5T



G type

- a : 아쿠아 그레이 (불투명)
- b : 아쿠아 브론즈 (불투명)

a	b
b	a
a	b
b	a



H type

- a : 미스트 (불투명)
- b : 다이아 브론즈 (불투명)
- c : 다이아 골드미러 (불투명)

a	b	a
b	c	b
a	b	a

옵션

색상 (분체도장-친환경 도료)



블랙 크림 화이트 다크 그레이

색상 (최고급 아노다이징)



샴페인 골드 흑니켈 메탈블루 메탈핑크

도어 프레임 디자인

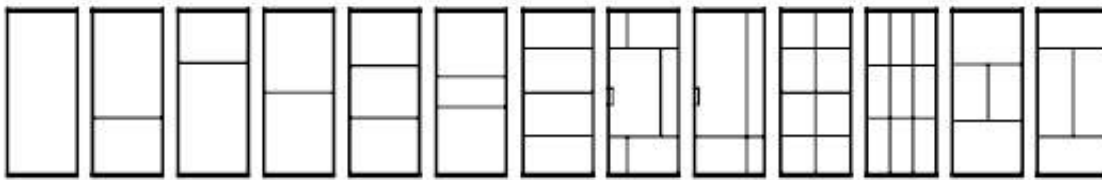

A type B-1 type B-2 type B-3 type C-1 type C-2 type D type E type F type G type H type I-1 type I-2 type

- 3연동, 4연동 A, B-1, B-2, B-3, C-1, C-2, D, I-1, I-2 적용 가능 (외 디자인 별도 문의)
- 스윙도어 고정용 A, B-1, B-2, B-3, C-1, C-2, D 적용 가능 (외 디자인 별도 문의)
- 슬라이딩, 스윙, 파티션 전모빌 적용가능 (외 디자인 별도 문의)
- 전모빌 분할식 개별유리 가능 하며 망입유리 혼용 적용시 유리두께는 5T로 적용함
- 중간 프레임 부착형 (통유리 분할 적용시)
- 중간 프레임 조립형 (개별 유리 적용시)

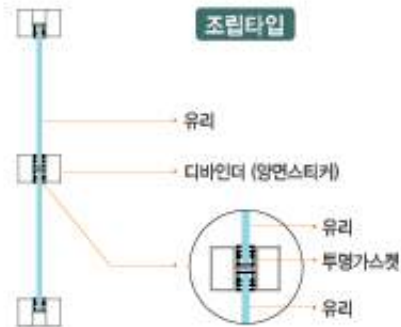
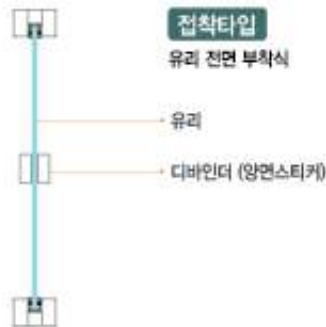

스윙용 손잡이



모티스 (편개형)
(철망입 적용 불가)
56x262



일반 (양개형)
(분체 or 아노다이징용)
25x250

연동용 손잡이



분체 or 아노다이징용
27x190



실버(기본)



골드(옵션)



블랙(옵션)

45, 60, 80BAR 랩핑용 35x170

유리 특징점

커버글라스(기능성 안전필름 접착유리)의 장점

강화유리보다 안전한 비산 (유리파손시 발생하는 유리파편) 방지효과

강화유리는 작은 충격들이 모여 나중에는 큰 충격이 없어도 유리가 파손되나 기능성 안전필름 접착유리는

유리가 파손이 되어도 필름이 유리를 붙잡아 강화유리보다 안전하고 기존의 안전 접합유리보다도 비산방지효과가 큼

단열/결로현상 저하

실내와 외부를 차단함으로써 단열 효과 및 결로현상 저하시키는 효과

유해 자외선차단

기미, 주근깨, 피부노화, 백내장, 피부암 등의 원인이 될 수 있는 유해 자외선 차단 및

눈부심 방지, 가구, 커튼, 벽지 등의 탈색/변색 방지효과

유리 파손 테스트



커버글라스



접합유리



망입유리



강화유리



일반유리

안전접합유리

유리 파손시 파편이 되어 날아가는 것을 방지하기 위하여 두 개 이상의 유리판 사이에 EVA 필름을 사용하여 수지 층을 넣어 만든 유리입니다. 유리 파손에 의한 사고와 인명피해를 최소화하며, 단열효과 및 유해자외선 차단효과가 결합된 안전유리 제품입니다.

항균 유리

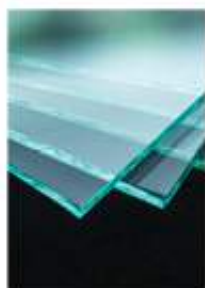

유리 표면에 항균나노코팅 기술을 적용하여 사람에 의한 세균 교차 감염 및 외부 공기로 유입되는 바이러스 증식을 방지합니다.

일상에서 발생하는 대장균, 황색모도상구균, 폐렴간균 등 각종 세균과 바이러스 감염을 방지하여 인체 및 실내의 위생에 도움을 줍니다.

국제 공인 시험연구원 검사 결과 99.9%이상 효과 입증 (시험성적서 보유).

제작공정: 클린룸에서 세척-소독-항균나노코팅-세척 후 위생포장하여 출고됩니다.

관리방법: 반영구적인 효과 유지를 위하여 부드러운 마른 수건이나 물수건으로 닦아주세요.



항균 유리 스티커

유리 디테일

커버글라스: 싱글유리에 기존에 없던 다양한 색상을 부여한 비산방지 안전필름을 접착한 싱글유리 특허제품입니다.

비반사 적용색상						반사(미러) 적용색상				
투명	그레이	브론즈	블루	에머랄드	홀로그래프	그린	골드	브론즈	블루	에머랄드

 아쿠아 5T										
 워터큐브 5T										
 오류 5T (가로)										
 다이아 5T										
 우회 5T (가로)										

유리 디테일

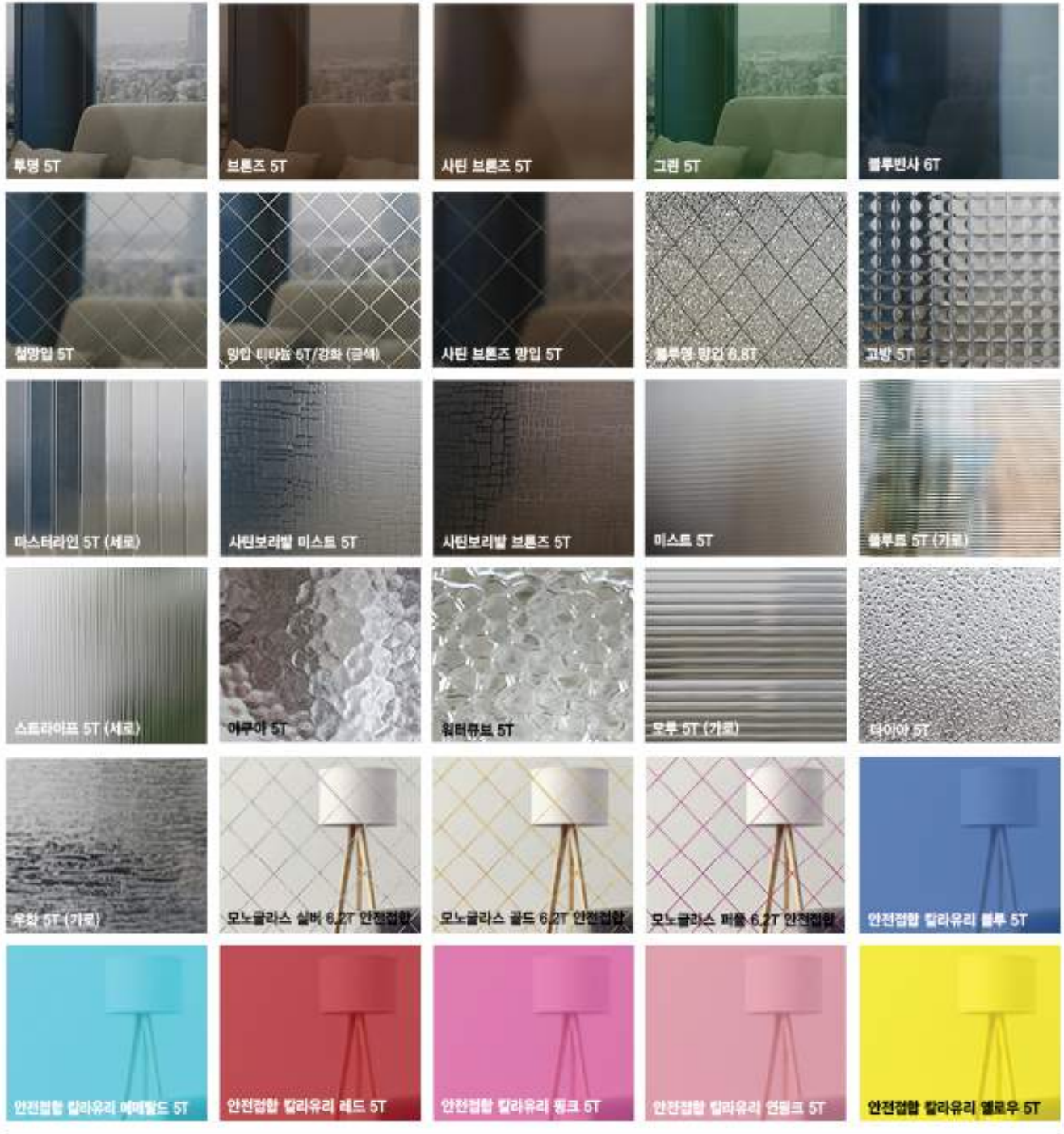

UV인쇄망입

유리종류	커버글라스 5T	강화 (접합,페어)	안전접합 6.2T
제작가능	0	0	0



알루미늄 3연동_랩핑 (오픈형/고시형)

도어 45BAR (32T)

문틀폭 141mm 중간바 60mm 상·하부 90mm 고시높이 450mm

가능사이즈 (W)1050mm~2400mm x (H)1200mm~2200mm (외사이즈 별도문의)

옵션 대리석 하부레일 적용시 (W)1800mm까지 적용가능 대리석규격 (W)140mm x 12T

※ 연동 주문시 열리는 방향 지정 / 색상 지정칼라 가능

유리 마감 플딩



대리석 색상



고시형_망일 유리
색상_에이스 28



오픈형_망입 유리
색상_에이스 237



알루미늄 3연동_랩핑 (오픈형/고시형)

도어 60BAR (32T)

문틀폭 141mm 중간바 60mm 상·하부 110mm 고시높이 570mm

가능사이즈 (W)1050mm~2400mm x (H)1200mm~2400mm (외사이즈 별도문의)

옵션 대리석 하부레일 적용시 (W)1800mm까지 적용가능 대리석규격 (W)140mm x 12T

※ 연동 주문시 열리는 방향 지정 / 색상 지정칼라 가능

유리 마감 물딩



대리석 색상



INNER GATE DOOR



고시형_광입 유리
색상_에이스 227

알루미늄 3연동_랩핑 (오픈형/고시형)

도어 80BAR (32T)

문틀폭 141mm 중간바 60mm 상·하부 140mm 고시높이 500mm

가능사이즈 (W)1050mm~2400mm x (H)1200mm~2200mm (외사이즈 별도문의)

옵션 대리석 하부레일 적용시 (W)1800mm까지 적용가능 대리석규격 (W)140mm x 12T

목재로 주문가능 문틀136mm, 식기24mm, 도어상하부109mm, 고시높이 1/5, 모헤어X, 방향 현장변환가능

* 연동 주문시 열리는 방향 지정 / 색상 지정칼라 가능

유리 마감 플딩



대리석 색상



오픈형_아쿠아 유리
색상_에이스 56

INNER GATE DOOR



고시형_망입 유리
화이트 마감물당 적용
색상_에이스 237

알루미늄 6연동_랩핑 (오픈형/고시형)

도어 45, 60, 80BAR (32T)

문틀폭 141mm

중간바 60mm

가능사이즈 (W)1800mm~4000mm x (H)1200mm~2200mm
다대 60mm 2400mm (외사이즈 별도문의)

옵션 대리석 하부레일 적용시 (W)1800mm까지 적용가능

대리석규격 (W)140mm x 12T

목재로 주문가능(80BAR) 문틀136mm, 식기24mm,

도어 상하부109mm, 고시높이 1/5, 모헤어X, 방향 현장 변환가능

※ 연동 주문시 열리는 방향 지정 / 색상 지정칼라 가능

유리 마감 몰딩



블랙 (기본)

화이트

대리석 색상



화이트

그레이

블랙





고시현_망입 유리 (OOBAR 적용)
색상_에이스 227



고시형_아쿠아 유리
색상_에이스 237

알루미늄 연동용 파티션

도어 45, 60, 80BAR 적용가능

파티션폭 목재 (MDF) 140mmx30T

가능사이즈 (W)500mm~1500mm x (H)1800mm~2300mm 다대 60mm 2400mm
(외사이즈 별도문의)

목재로 주문가능(80BAR)

문틀136mm, 식기24mm, 도어 상하부109mm, 고시높이 1/5, 모헤어X, 방향 현장 변환가능

고객 취향에 따라 선반 방향 지정 시공 가능

유리 마감 플딩



대리석 색상



파티션 안쪽 이미지



고시형_망입 유리
색상_에이스 227

알루미늄 슬림 폴딩 도어_랩핑

도어

슬림형 다대 45mm (25T) / 상·하부 65mm / 중간살 40mm / 고시 가능 (MDF)
일반형 다대 80mm (32T) / 상·하부 140mm / 중간살 60mm / 고시 가능 (MDF)
문틀폭 70mm

가능사이즈

2짝용 (W)900mm~1400mm x (H)1450mm~2300mm (외사이즈 별도문의)

3짝용 (W)1400mm~1800mm x (H)1450mm~2300mm (외사이즈 별도문의)

유리 마감 풀딩

블랙 (기본) 화이트





일반 오른쪽-평입 유리
색상_에이스 227

엣지 글라스

특수한 인쇄기법을 적용하여 반투명 사틴 느낌을 구현한 제품으로써,
고강도 인쇄방식 채택으로 인쇄면이 매우 견고하여 싱글유리로 사용이 가능합니다.

유리종류	커버글라스 5T	강화 (절합,페에)	안전절합 6.2T
제작가능	0	0	X



엣지-25
싱글유리
3연동 슈퍼슬림
색상_블랙
디자인등록



엣지-26
싱글유리
3연동 슈퍼슬림
색상_블랙
디자인등록



엣지-12
싱글유리
3연동 랩핑용
색상_에이스 227
디자인등록



엣지-13
싱글유리
3연동 랩핑용
색상_에이스 227
디자인등록



멜팅 글라스

유리 표면을 조각하듯이 세밀하게 녹여내어 보석으로 포인트를 실린 제품입니다. 과하지 않고 은은하게 연출한 디자인이 특징이며 상급유리로 사용이 가능합니다.

유리종류	커버글라스 5T	강화 (접합,베어)	안전접합 6.2T
제작가능	X	O	X



멜팅-23
상급유리
3연동 슈퍼슬림
색상_블랙
디자인등록



멜팅-26
상급유리
3연동 슈퍼슬림
색상_블랙
디자인등록



멜팅-09
상급유리
3연동 랩핑용
색상_에이스 237
디자인등록



멜팅-32
상급유리
3연동 랩핑용
색상_에이스 237
디자인등록

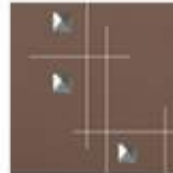

노블 글라스

골드/실버/로즈골드/민트 4가지 필 색상으로 디자인한 싱글유리 제품입니다.

유리종류	커버글라스 5T	강화 (접합,패에)	안전접합 6.2T
제작가능	X	O	X

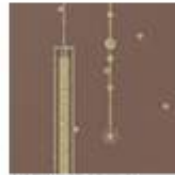

노블-37 (골드)
싱글유리
3연동 슈퍼슬림
색상_그레이
디자인등록



노블-49 (로즈골드)
싱글유리
3연동 슈퍼슬림
색상_그레이
디자인등록



노블-39 (에메랄드)
싱글유리
3연동 랩핑용
색상_에이스 26
디자인등록



노블-44 (실버)
싱글유리
3연동 랩핑용
색상_에이스 26
디자인등록



UV그라데이션

은은한 그라데이션 효과로 깔끔한 느낌의 안전접합유리(6.2T) 제품입니다.

유리종류	커버글라스 5T	강화 (접합,페어)	안전접합 6.2T
제작가능	X	X	O



블랙 그라데이션
안전접합유리 (6.2T)
3연동 랩핑용
색상_에이스 227
디자인등록



블루 그라데이션
안전접합유리 (6.2T)
3연동 랩핑용
색상_에이스 237
디자인등록



그린 그라데이션
안전접합유리 (6.2T)
3연동 랩핑용
색상_에이스 244
디자인등록



핑크 그라데이션
안전접합유리 (6.2T)
3연동 랩핑용
색상_에이스 234
디자인등록

조각보 단조

실제 모시조각보를 단조에 결합하여 인위적이지 않은 실물감을 끌어올렸으며 현대와 전통의미를 동시에 충족시킬 수 있는 제품입니다.

유리종류	커버글라스 5T	강화 (접합,페어)	안전접합 6.2T
제작가능	X	O	X

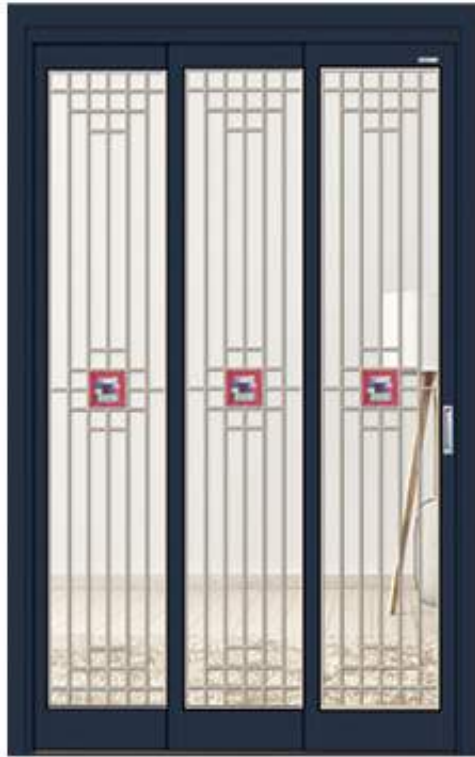

조각보-10
접합유리 (14T)
3연동 껍핑용
색상_에이스 237
디자인등록

조각보-17
접합유리 (14T)
3연동 껍핑용
색상_에이스 237
디자인등록



노리개 단조 (특허제품)

실제 노리개를 단조에 결합하여 도어의 개폐시 노리개가 좌우로 흔들리는 입체적인 전통단조 특허제품입니다.

유리종류	커버글라스 5T	강화 (접합,페어)	안전접합 6.2T
제작가능	X	O	X



노리개-23
접합유리 (14T)
3연동 껍핑용
색상_에이스 237
특허 및 디자인등록

노리개-26
접합유리 (14T)
3연동 껍핑용
색상_에이스 237
특허 및 디자인등록



리본 단조 (특허제품)

실제 리본이 단조에 결합되어 입체감과 실물감을 부각시켜 포인트를 살린 특허제품입니다.

유리종류	커버글라스 5T	강화 (접합,페어)	안전접합 6.2T
제작가능	X	O	X



리본-16
 집합유리 (14T)
 3연동 랩핑용
 색상_에이스 28
 ● 특허 및 디자인등록



리본-30
 집합유리 (14T)
 3연동 랩핑용
 색상_에이스 28
 ● 특허 및 디자인등록



띠움 단조

레이저로 정밀 가공한 단조를 마치 띠워놓은듯 입체적으로 독특하게 표현한 제품입니다.

유리종류	커버글라스 5T	강화 (접합,페어)	안전접합 6.2T
제작가능	X	O	X



띠움-73 (황동)
 집합유리 (14T)
 3연동 랩핑용
 색상_에이스 28
 ● 디자인등록

띠움-74 (적동)
 집합유리 (14T)
 3연동 랩핑용
 색상_에이스 28
 ● 디자인등록



애니멀 단조

친근하고 익숙한 동물들을 유쾌하고 재치있게 묘사한 제품입니다.

유리종류	커버글라스 5T	강화 (절합,페이)	안전절합 6.2T
제작가능	X	O	X



캣-01
 집합유리 (14T)
 3인동 랩핑용
 색상_에이스 26
 디자인등록

중문 개폐시 눈동자
 좌우로 무빙



캣-02
 집합유리 (14T)
 3인동 랩핑용
 색상_에이스 26
 디자인등록

중문 개폐시 눈동자
 좌우로 무빙

보석유리

다양한 보석을 활용하여 심플하고 현대적인 스타일로 디자인한 제품입니다.

유리종류	커버글라스 5T	강화 (접합,제어)	안전접합 6.2T
제작가능	X	O	X



보석-75
페어유리 (16T)
3연동 램핑용
색상_에이스 28
디자인등록



보석-77
페어유리 (16T)
3연동 램핑용
색상_에이스 28
디자인등록



보석-80
페어유리 (16T)
3연동 램핑용
색상_에이스 28
디자인등록



보석-81
페어유리 (16T)
3연동 램핑용
색상_에이스 28
디자인등록



DOOR FRAME
MOULDING
HARDWARE
COLLECTION

PREMIUM OF BEST QUALITY

고급스러운 공간을 연출하세요

시앤에스 동리씨는 공간으로 에이스룸네어로 시작하세요



DOOR FRAME



MOULDING



HARDWARE

발포 문틀



기본 발포 문틀



가스켓 발포 문틀



가스켓 색상



분리형 문틀



일체형 문틀



미서기 문틀



가변형 문틀



기본	가스켓	도면
문선없음		
일면문선		
양면문선		
가틀 와이드 스토퍼형 (이미지의 문선은 옵션으로 별도주문) NEW		
가틀 메지 스토퍼형 (이미지의 문선은 옵션으로 별도주문) NEW		
가틀 메지 문선형 (이미지의 문선은 옵션으로 별도주문) NEW		

몰딩

천정몰딩



천정몰딩 3번 55X12



천정몰딩 2번 70X12



천정몰딩 1번 80X12



천정몰딩 3.0 90X12 (주문생산)

문선몰딩



메지문선 60X12 (주문생산) **NEW**



라인문선 60X12 (주문생산) **NEW**



반달문선 58X15 (주문생산)



평문선 60X12

계단몰딩



2계단 (小) 50X12



2계단 (中) 60X12 (주문생산)

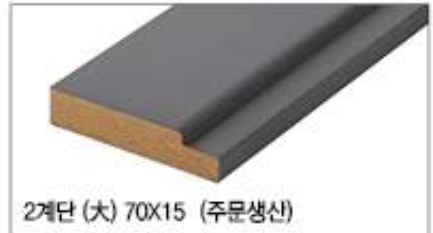

2계단 (大) 70X15 (주문생산)

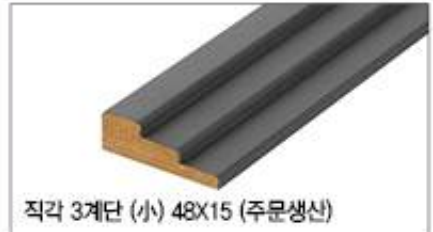

직각 3계단 (小) 48X15 (주문생산)



직각 3계단 (大) 70X15 (주문생산)



마이너스몰딩 1번 25X15
마이너스몰딩 2번 30X15 (주문생산)

걸래받이



걸래받이 1번 90X9
걸래받이 2번 80X9 (주문생산)



강화 걸래받이 1번 70X15
강화 걸래받이 2번 80X15 (주문생산)

코너기둥

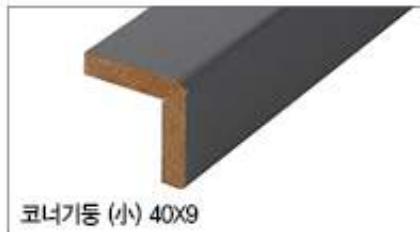

코너기둥 (小) 40X9

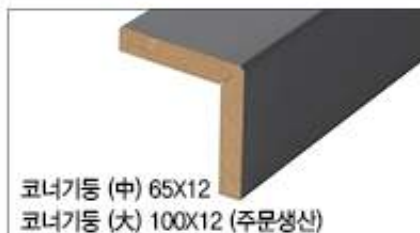

코너기둥 (中) 65X12
코너기둥 (大) 100X12 (주문생산)

루바

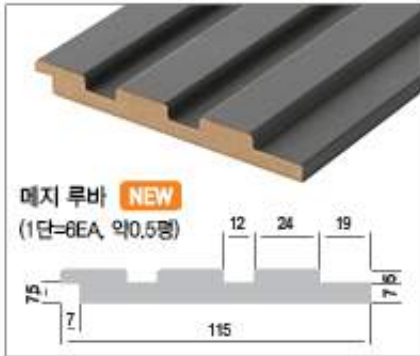
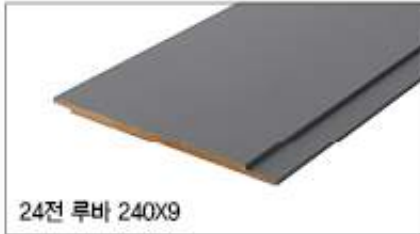

메지 루바마감



일반 루바마감



액자몰딩

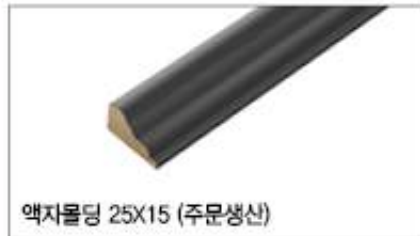

평몰딩



PVC 몰딩

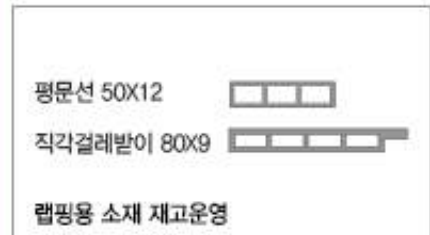
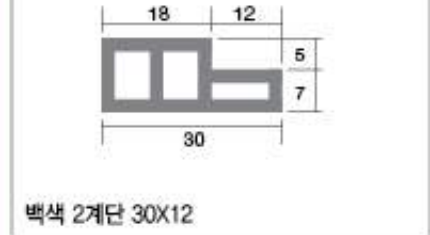

주문형 PVC 몰딩

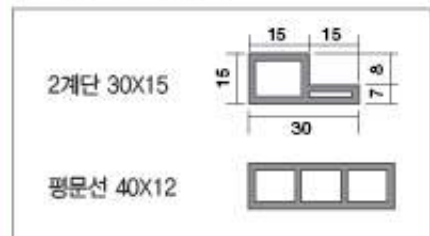

렉스판

300 X 8자(9EA=2평) / 300 X 10자(7EA=2평)
300 X 12자(6EA=2평)

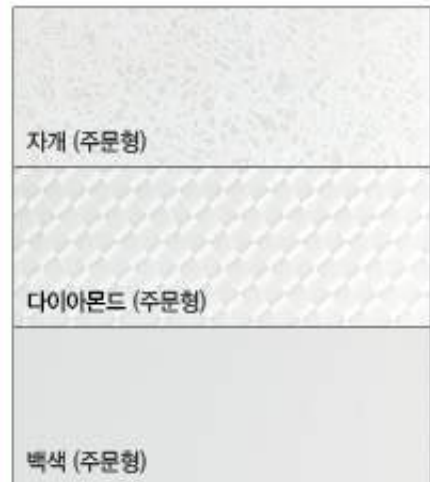



인테리어 몰딩

웨인스코팅

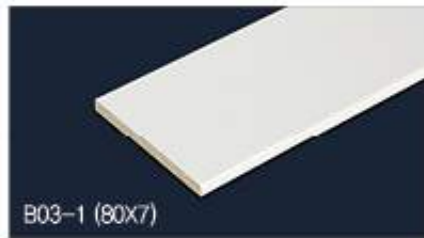
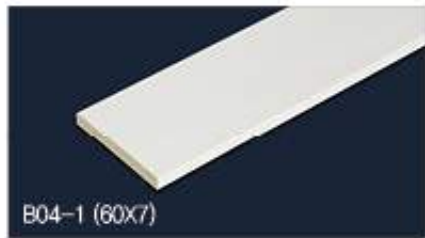
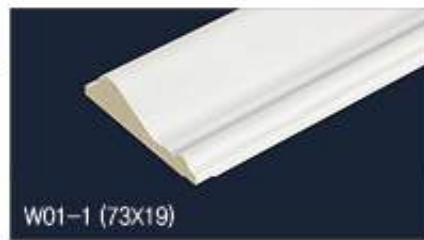
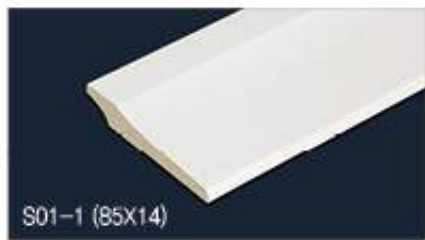

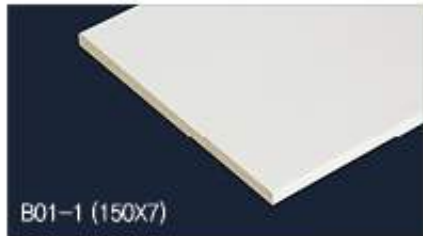

B01-1 (150X7)



C012-13 (40X12,5)



C011-13 (28X12,5)



D01-1 (41X19)



D02-1 (30X15)



D03-1 (22X11)



D04-1 (41X19)



D05-1 (30X15)



D06-1 (22X11)



D07-1 (22X20)



D08-1 (15X11)

몰딩 색상

A Part 색상



5

6

C Part 색상



1

7

B Part 색상



1

2

3

4

모델 표기법 :
Part 모델 - 색상 (폭X두께)

A Part



101-5 (90X19)
102-5 (80X17)
103-5 (70X15)

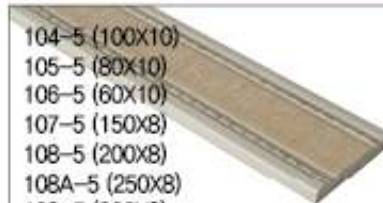

104-5 (100X10)
105-5 (80X10)
106-5 (60X10)
107-5 (150X8)
108-5 (200X8)
108A-5 (250X8)
109-5 (300X8)



110-5 (90X10.5)
111-5 (70X10.5)
111A-5 (45X10.5)



112-5 (30X13.5)



113-5 (17.8X12)



114-5 (16X10.3)



115-5 (85X23)
116-5 (60X23)



117-5 (57X35)



118-5 (45X20)



119-5 (95X13)



120-5 (75X8)

B Part

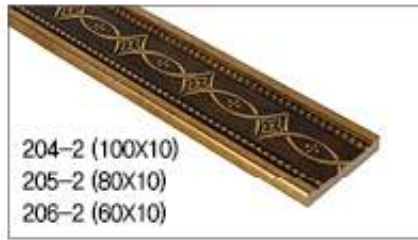

C Part

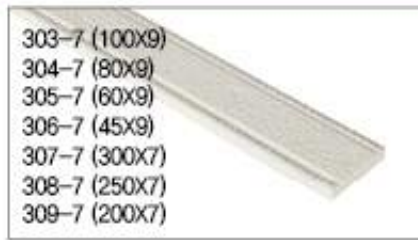

하드웨어

실린더



AHW-01 키무/피스타입



AHW-02 키무/피스타입



AHW-03 키무/피스타입



AHW-04 키무, 키유/피스타입



AHW-05 키무, 키유/피스타입



AHW-07 키무/피스타입



AHW-08 키무/피스타입



AHW-09 키무/피스타입



AHW-20 키무/피스타입



AHW-21 키무/피스타입



AHW-22 키무/커버타입



AHW-23 키무/커버타입



AHW-24 키무/커버타입



AHW-25 키무/커버타입



AHW-26 키무/커버타입

실린더



HW-30 키무/커버타입



HW-31 키무/커버타입



HW-32 키무/커버타입/수지(매트한 재질)



HW-33 키무/커버타입/스테인리스 스틸



HW-34 키무/커버타입/스테인리스 스틸



HW-35 키무/커버타입/스테인리스 스틸



HW-36 키무/커버타입/수지(매트한 재질)



HW-37 키무/커버타입



HW-38 키무/커버타입



HW-39 키무/커버타입



HW-40 키무/커버타입



HW-41 키무/커버타입



HW-42 키무/커버타입/고급형



HW-43 키무/커버타입/유광



HW-44 키무/커버타입/무광

하드웨어

푸쉬풀락 / 모티스락



PPL-01 키무



PPL-02 키무



PPL-03 키무



PPL-04 키무



PPL-05 키무



PPL-06 키무



MHW-05 키유



MHW-06 키유



MHW-07 키유



MHW-08 키유



MHW-09 키유
247X53



MHW-10D 데미 잠금X
275X47



MHW-11D 데미 잠금X
247X53



MHW-12D 데미 잠금X
275X46



MHW-K01 키유, 여닫이/미닫이 겸용

기타 손잡이 / 경첩

마주 손잡이 340x25Ø



실버 (SS)



블랙 (BK)



화이트 (WH)



골드 (TG)



풀핸들 모던/실버
(피스고정형)



잡핸들 160 화이트, 블랙 195x35Øx14Ø
(피스고정형)



손끼임방지 미달이 손잡이
(80mm 목재용 다이에만 적용가능)

오목이



실버



골드



블랙



슬라이딩락(키유) 170x37



슬라이딩락(키무) 170x37

경첩



이지경첩 도금, 블랙 (재고보유)



이지경첩 백색, 유광골드 (주문제)



일반경첩 (주문제)



자유경첩 4" (스윙도어용_주문제)

하드웨어

기타 하드웨어



오토실

문이 닫히는 동시에 작동하는 방음, 방풍 제품입니다. 가스켓 문틀과 함께 사용하시면 최적의 방음과 방풍의 효과를 얻으실 수 있습니다.

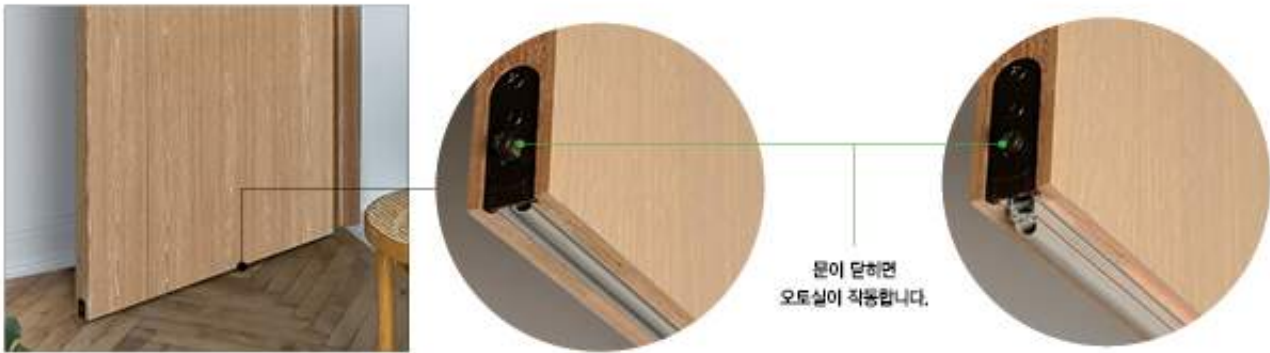

욕실용 마블 하부 문틀

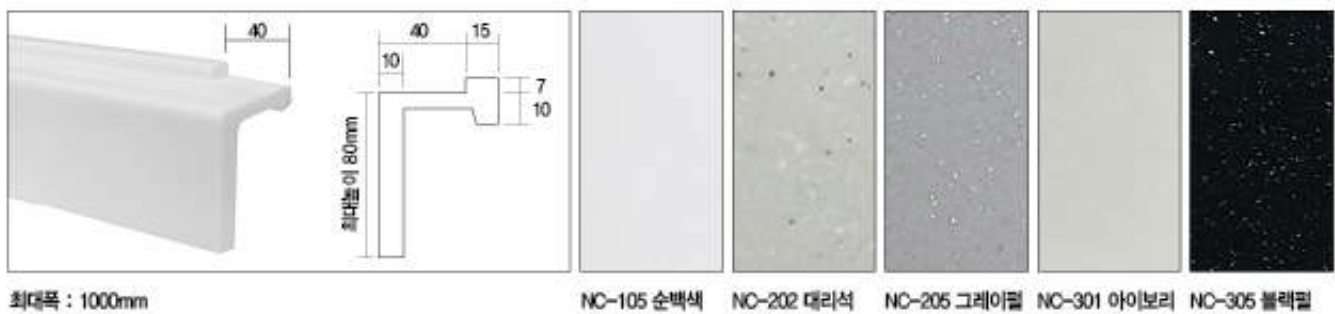

행거



매립용 일반행거 레일

커버형 행거

커버형 행거 도면



행거부속 일반타입

1방향 댐핑 30KG (레일 37X38.2)

2방향 댐핑 30KG



노출형 행거 (도어 상부 피스타입)

노출형 행거 댐퍼
40KG용-ABS등 기본도어용,
60KG용-유리문등 고하중용/주문제

노출형 행거 댐퍼 도면

레일 / 호차



분리형 미서기 V레일

관형 2막 미서기 레일

연동용 V호차

신주 오메가레일(6자) / 오메가레일용 신주 호차

연동도어 철물 / 시공 메뉴얼

연동 철물



연동 도어 조립 및 시공순서

1. 목재 문틀을 조립 후 수직 수평을 확인하여 벽에 고정합니다.
- 2-1. 하부 문틀 有 : 상/하부 가로 문틀에 레일을 피스 체결 및 실리콘 정착합니다.

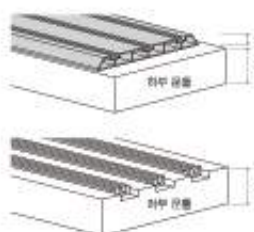
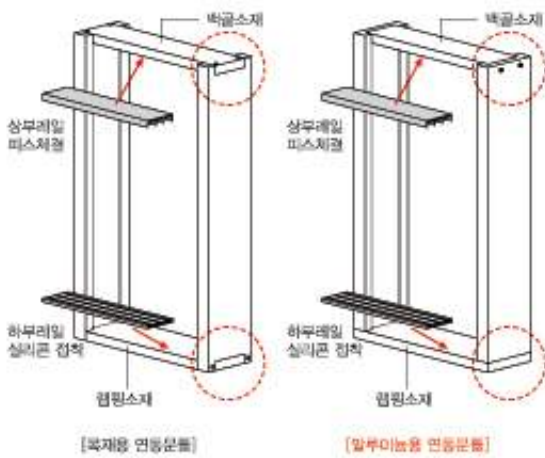

1. 일체형 빗자 레일(기본타입)
- 목재 문틀 위에 체결되며 마루 위에 시공 될 경우 사용
2. 분리형 레일
- 목재 문틀에 매립되는 형태
※ 목재용만 적용

※ 목재연동 주문시

하부문틀이 있을 경우 하부 레일은 2종류가 있으므로 현장상황에 맞춰 주문 후 시공하시면 됩니다.

- 2-2. 하부 문틀 無 : 상부 가로 문틀에 레일을 피스체결하여 하부레일은 바닥면에 실리콘 정착합니다.

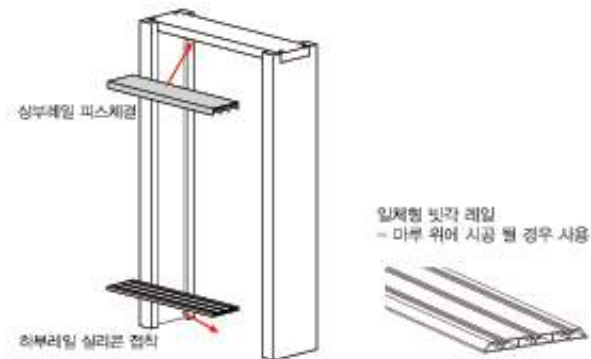

- 2-3. 철물방향이 맞지 않을 경우 : 상부철물 양쪽에 부착되어 있는 스톱퍼를 풀어서 헨 후 유닛방향을 바꿔 재부착 한 후 고정합니다.

● 풀부착 위치

우->좌 방향 열림(기본 출고방향)

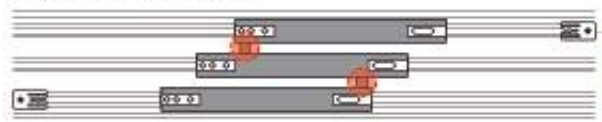

좌->우 방향 열림

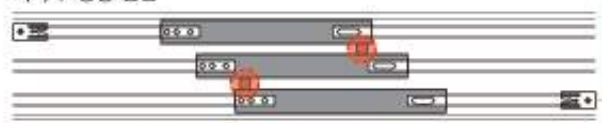

※ 알루미늄 연동도어는 도어 모헤어 때문에 주문시 도어방향을 꼭 확인하시기 바랍니다.

3. 문짝 피켓을 상부철물에 체결합니다.

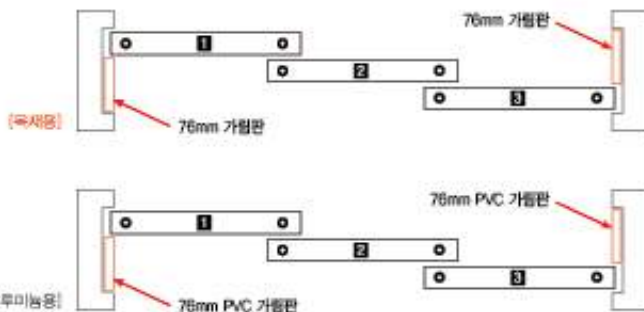

4. 상부 철물이 보이지 않도록 상단 문틀에 80mm(알루미늄 100mm) 가림틀딩으로 마감합니다. 다대쪽은 76mm 가림판으로 마감합니다.

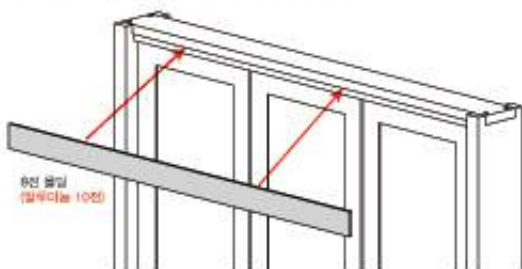

5. 설치가 완료되면 작동 확인 후 문짝 하단의 높낮이 및 도어간의 간격을 하부 호치를 이용하여 조절합니다.

- ※ 높낮이 조절시 전동드릴 사용금지
- ※ 도어가 커서 하중이 클시 도어를 레일에서 띄운 후 높낮이를 조절합니다.

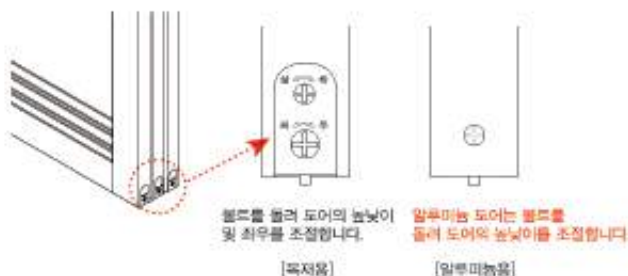

6. 2연동 설치방법 - 3연동과 동일하게 설치하며 단, 고정형 판넬(별도 주문) 등이 들어갑니다.



※ 2연동포켓 도어는 목재문틀로 주문가능합니다.

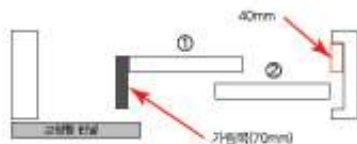

- 고정형 판넬과 1번도어 사이에 빈공간이 노출되지 않도록 가림막을 1번도어와 체결합니다.
- 문짝 순서에 맞게 레일에 체결합니다.
- 고정형 판넬을 문틀을 얹어 고정합니다.

※ 열리는 방향 주문시 설정

도어 다대 바 규격별 피봇 위치

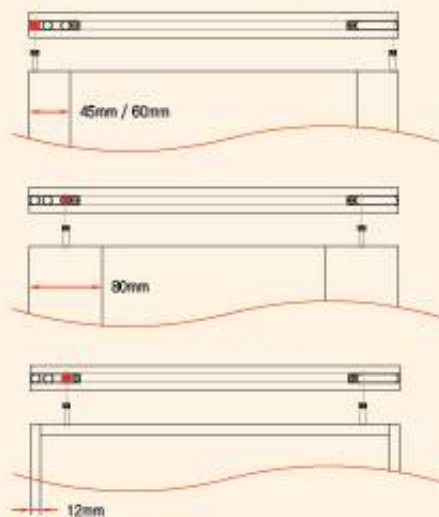

시공 메뉴얼

슬라이딩 도어 조립 및 시공순서

STEP 01 - 실측요령

- 가로 실측시 개구부 사이즈보다 20~40mm크게 발주넣는다. → 평면도에 따라 달리 적용.
(다대바가 개구부에 겹쳐 지도록 도어 사이즈를 뽑는다.)
- 높이 실측시 가장 낮은 사이즈에서 -45를 하면 도어사이즈가 나온다.
- 바닥 수평이 7mm이상 차이되면 시공시 여러 문제가 발생된다.
(실측시 바닥수평을 꼭 확인해야함.)
- **원슬라이딩 도어의 경우 도어 높이가 크면 시공이 안될경우가 있음.
도어 사이즈가 작은경우에는 시공 가능함.

STEP 02 - 시공요령

1. 상부레일 마구리를 직결피스로 조립하고, 설치하고자 하는 곳에 상부레일을 설치한다.
(상부레일 설치시 보강목에 충분히 고정을 시켜야함. 상부레일에 실리곤 작업요양.)

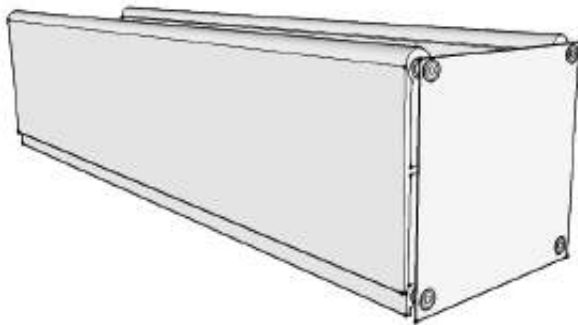

2. 바닥 레일에 실리콘을 도포하여 상부레일 수직이 되도록 안착한다.
-상부 스톱퍼를 억지끼움으로 밀어 넣어서 간이 고정함.

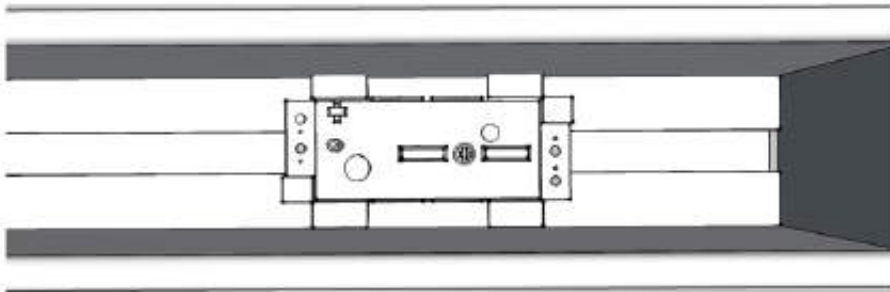

3. 도어를 상부레일에 설치함.
4. 상부레일과 하부레일이 수직이 되도록 수직레이저를 사용하여 수직을 잡는다.
5. 상부 스톱퍼를 나사를 돌려 셋팅함
(7mm이상 돌출시 파손 가능성이 높음. 위치 셋팅후 목재같은 재료를 이용하여 스톱퍼를 밀어갈고, 천정에 고정하여 최대한 스톱퍼 돌출을 줄임)

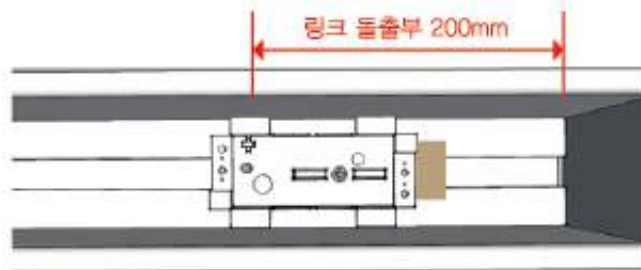
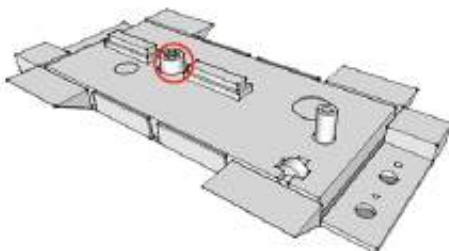

6. 댐퍼가 작동하는지 확인함.

스윙 여닫이 도어 조립 및 시공순서

STEP 01 - 시공전 유의사항

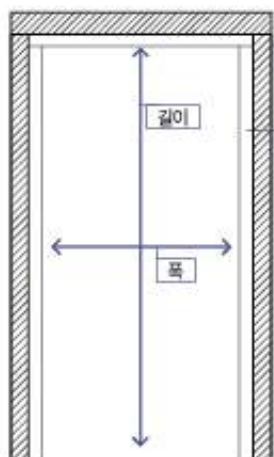

1. 바닥마감이 끝난 상태에서 시공해야함.
2. 바닥 힌지고정구 길브러 작업 시 바닥 보일러 배관을 파손하지 않도록 유의해야 함.
3. 시공 하자의 90%는 힌지고정구를 불량하게 고정하는 부분에서 발생하기때문에 힌지고정구가 움직이지않도록 고정해야 함.
4. 기존의 3연동 시공방법과 유사하게 시공 할 수 있으나 확구프레임 하단부가 벽에 튼튼하게 고정되어 있어야 함.
5. 좌우벽의 상태가 목공림에서 함판으로 마감되어 있을 시 시공 품질이 뛰어나며, 하자 발생률도 떨어짐.
(목공 진행시 수직수평이 잘 맞도록 시공환경 조성해야함)
6. 기존의 시공방법과 많은 차이점이 있으나 1~2회 이상 시공시 쉽게 적용가능 함.

STEP 02 - 프레임 조립순서

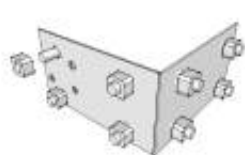

확구 고정구에 사각너트를 끼움.



사각너트 끼워넣은 고정구를 확구 프레임에 맞춰 넣고, 너트를 조임.



세로프레임이 가로프레임 밑으로 들어가게 조립.

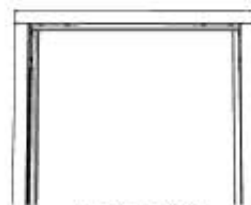

프레임조립완료

STEP 03 - 도어 조립순서



① 조립한 프레임에 하단부분 힌지를 힌지고정구에 끼움.

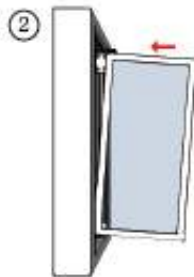

② 하부만 고정된 상태에서 도어를 오픈.

피봇홀에 피봇을 끼움.



도어를 노란화살표 방향으로 밀고, 빨간 화살표방향을 넣어, 확구프레임 안으로 들어가게함.



확구프레임안에 도어와 피봇이 들어간 모습.
확구상부에 동봉된 m5*6나사로 피봇을 고정시킴.



힌지 밑에 나사를 푸르면 조절가능.

완성

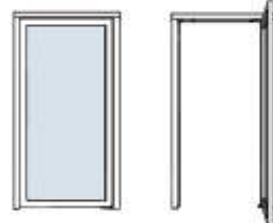

STEP 04 - 속도 및 수직조절

- 4-1. 문을 열어서 우측 노란 원의 위치를 보면 도어의 수직 수평을 조절할수 있도록 가공되어 있다.
(작은 십자 드라이버로 조절가능.)
- 4-2. 쪽문의 파란색 원 위치를 보면 오토시기가 설치되어 있다.
- 4-3. 문을 열어 도어의 붉은색 원의 위치를 확인하면 유압의 속도를 조절 할 수 있는 조절구가 있다.
(작은 마이너스 드라이버로 조절가능.)
- 4-4. 도어의 셋팅이 완료되면 역순서로 도어를 탁착하여 실리콘을 이용하여 확구림을 끼워준다.

가스켓 사용 요령

- 문과 확구사이의 틈은 가스켓 대자를 사용하여 일안다.
- 문과 문사이의 틈은 모터손잡이 사용시 가스켓 소자를 사용하고, 강화도어 손잡이는 가스켓 대자를 사용한다.

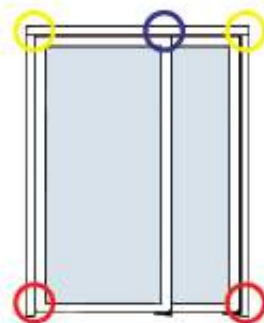



SYSTEM FOLDING DOOR COLLECTION

시스템 폴딩 도어

기본색상



화이트

실버

초코

블랙

시험 성적서



단열폴딩도어 24T 복층유리

폴딩도어 하드웨어



제품명칭 및 하드웨어 (특허제품)



접이방식

4장 폴딩도어

전체 한쪽 격납

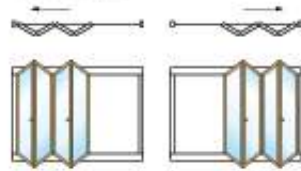

양쪽 격납 (짝수)

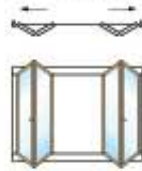

양쪽 격납 (홀수)

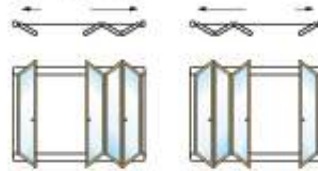

5장 폴딩도어

전체 한쪽 격납

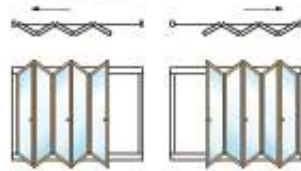

양쪽 격납 (짝수, 홀수)

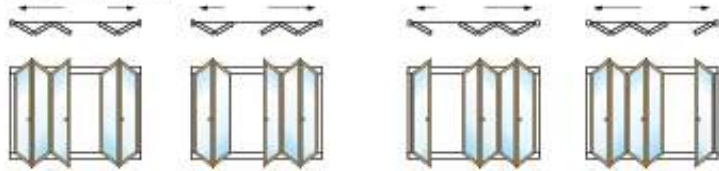

6장 폴딩도어

전체 한쪽 격납

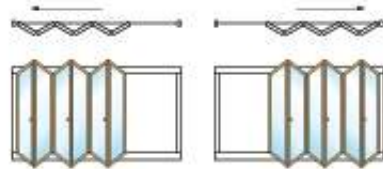

양쪽 격납 (짝수)

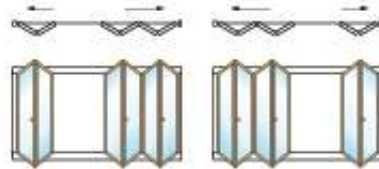

양쪽 격납 (홀수)

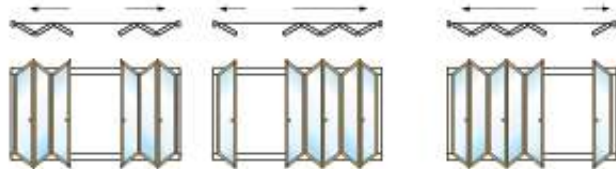



아파트 전용

SNP-SF57

주거시설에 적합한 폴딩도어로서
바닥에 매립을 할 수 없는 확장된 아파트 또는 주택에 바닥 매립 없이 시공이 가능하며,
하부레일이 노출되는 높이가 낮아 사람의 이동경로를 방해하지 않음

모 델 명	실내 / 실외용
프레임 재질	알루미늄 (AL6N01) 프로파일
설 치 제 한	도어최대넓이 800mm, 도어최대높이 3000mm
판넬 최대 수	20장 (좌측격납: 10장, 우측격납: 10장)
유 리 규 격	5mm, 8mm, 10mm, 12mm, 16mm, 22mm, 24mm
유 리 종 류	강화유리, 투명유리, 복층유리 등
도 장	블스수지도장 (블랙, 화이트, 초콜릿, 실버, 그외 지정색 가능)
성 능	방풍 / 방음 / 결로방지 / 누수방지
하 드 웨 어	상하부트랙러너 구동방식 / 스마트핸들 스탠다드형 / 상하 동시 체결

아파트 전용 상/하부레일, 프로파일 이미지 및 상세도

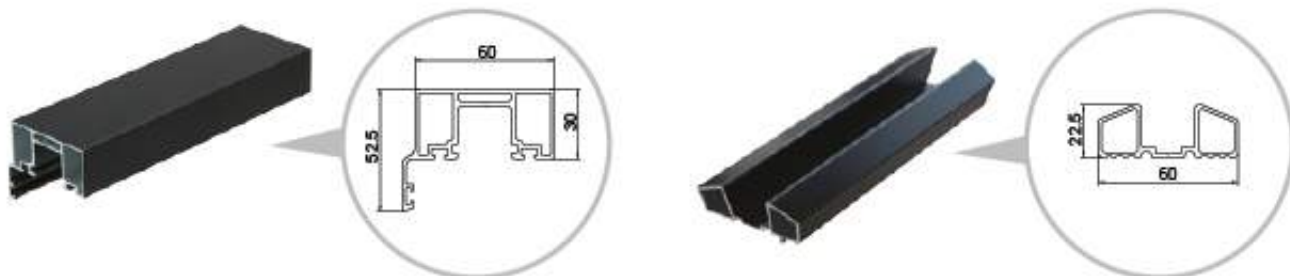



FOLDING DOOR



창문형 SNP-SF40

외부 창문 용도의 폴딩도어로서 일반형 하부레일 방식이 아닌 창문형 하부레일 적용 빔을 침투 방지와 바람을 막아주는 역할 (사람이 드나들 수 없는 곳에 적용)을 하는 제품

일반형 SNP-SF50

Smart luxury, Smart folding 시리즈의 기본형으로 폴젠코리아의 오랜 축적된 기술을 바탕으로 많은 연구와 비용을 투자하여 폴딩도어 단점을 보완한 우수한 제품
타사 제품의 피스 조립 타입이 아닌 가네고 조립 방식으로 견고함과 내구성에 큰 장점이 있는 제품이며 프레임 설치시 트레가네고 사용으로 시공이 매우 쉽고 작업시간을 단축시킨 제품

모델명	실내 / 실외용
프레임재질	알루미늄 (AL6N01) 프로파일
설치제한	도어최대넓이 800mm, 도어최대높이 3000mm
판넬최대수	30장 (좌측격납: 15장, 우측격납: 15장)
유리규격	5mm, 8mm, 10mm, 12mm, 16mm, 22mm, 24mm
유리종류	강화유리, 투명유리, 복층유리 등
도장	불소수지도장 (블랙, 화이트, 초플랫, 실버, 그외 지정색 가능)
성능	방풍 / 방음 / 결로방지 / 누수방지
하드웨어	상하부트랙러너 구동방식 / 스마트핸들 스탠다드형 상하 동시 체결

일반형 및 창문형 상부레일, 프로파일 이미지 및 상세도

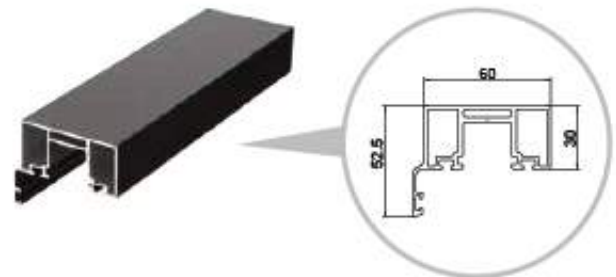

일반형 하부레일, 프로파일 이미지 및 상세도

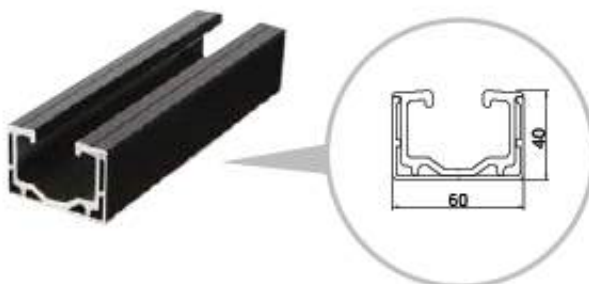

창문형 하부레일, 프로파일 이미지 및 상세도

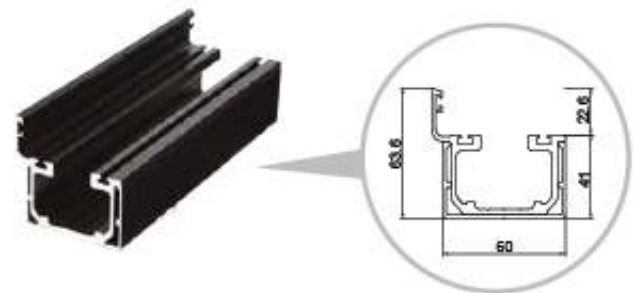

SYSTEM DRESS ROOM COLLECTION

THERE IS SUCH A FEELING OF JOY IN THE AIR

에이스 홈데코 시스템 드레스룸으로

기귀의 공간을 꾸어보세요. 너만의 맞춤형 디자인으로

품격있고 간결한 공간으로 완성합니다.



[포스트형 드레스룸] 화이트 Bar + 화이트 선반
옵션 : 선반장



[포스트형 드레스룸] 실버 Bar + 메이플 선반
옵션 : 3단 서랍장+선반장+디바인더 바지걸이+아일랜드장



[포스트형 드레스룸] 블랙 Bar + 월넛 선반
기본시양



[포스트형 드레스룸] 블랙 Bar + 화이트 선반
기본시양



[포스트형 드레스룸] 실버 Bar + 메이플 선반 & 6연동 슬라이딩 도어 (색상:블루/유리:그레이 투명)
옵션 : 3단 서랍장+선반장



[포스트형 드레스룸] 블랙 Bar + 화이트 선반 & 8연동 슬라이딩 도어 (색상:흑니켈/유리:브론즈 투명)
기본사양



[필러형 드레스룸] 흑니켈 Bar + 월넛 선반
옵션 : 3단 서랍장+선반장



[필러형 펜트리 선반타입] 화이트 Bar + 메이플 선반
기본사양



[필러형 펜트리 선반타입] 화이트 Bar + 화이트 선반
기본사양



[포스트형 펜트리 선반타입] 실버 Bar + 그레이 선반
기본사양



OPTION & BASIC



2단 서랍장
D400 X W770 X H460



3단 서랍장
D400 X W770 X H670



디바이더+바지걸이
D400 X W770 X H165 / W340 X H150



전신거울장
D400 X W370 X H2100



공간수납장
D400 X W770 X H670



아일랜드장
D400 X W770 X H830



실버



블랙



화이트



철넛 (우드결)



메이플 (우드결)



진그레이 (우드결)



화이트 (우드결)

색상은 인쇄과정으로 인해 실제품과 차이가 있을 수 있습니다.

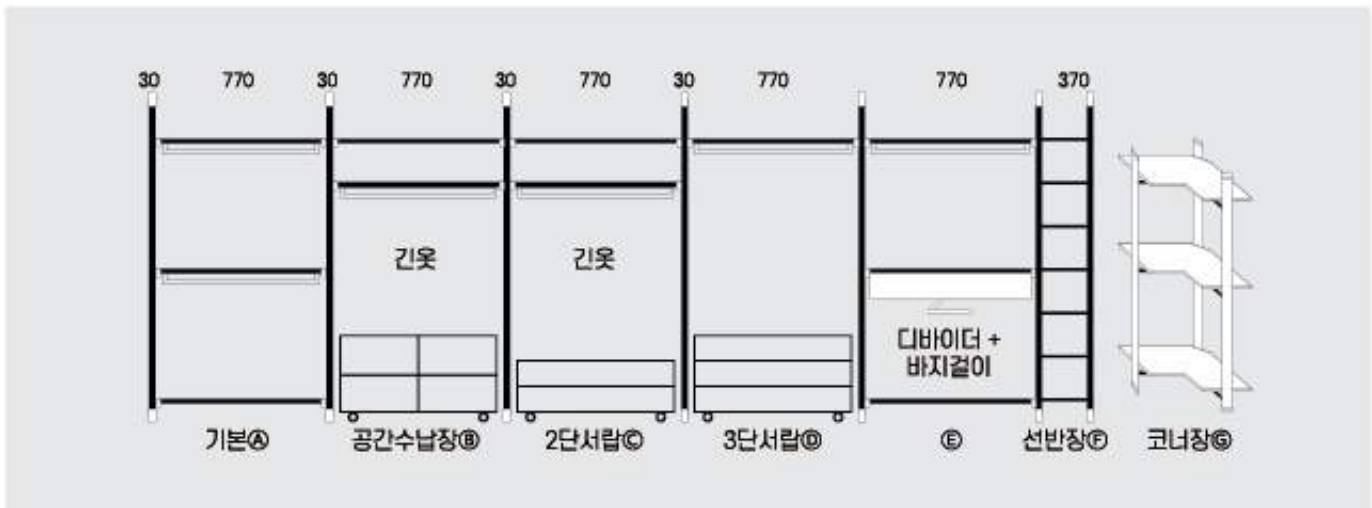



ACE LIGHTING COLLECTION

에이스 라이팅으로
더 밝고 감성있는 분위기를 연출하세요.

옵션 : 컬러체인지(Color Change) 기능 주광-전구-주백으로 필요에 따라 컬러를 바꾸는 기능
스위치를 꺾다 켜는 간단한 조작을 통해 색온도를 바꿀 수 있습니다. (스위치 OFF 상태에서 10초 이상 유지한 뒤 다시 켜면 초기 설정인 주광모드가 됩니다)
컬러체인지 가능 제품 : Q슬림, 네모네모

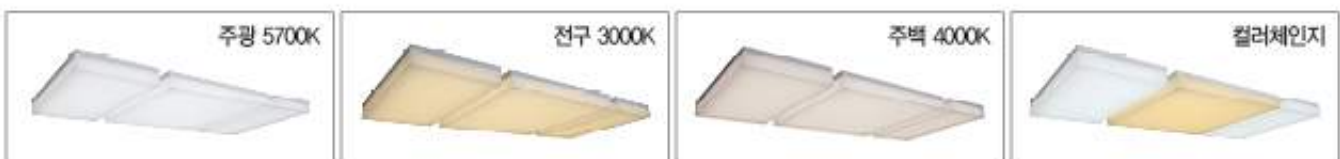

엣지 Series



엣지 01 (방/거실)

소비전력	50W	규격	640 X 640 X 24(±) (mm)
컬러	화이트	설치 방법	직부
LED색온도	5700K	소재	Aluminum, Steel, Acryl

무기능 주광 (컬러채인지 불가)



엣지 02 (주방/거실/방)

소비전력	25W	규격	640 X 320 X 24(±) (mm)
컬러	화이트	설치 방법	직부
LED색온도	5700K	소재	Aluminum, Steel, Acryl

무기능 주광 (컬러채인지 불가)



엣지 03 (주방/거실)

소비전력	50W	규격	1280 X 320 X 24(±) (mm)
컬러	화이트	설치 방법	직부
LED색온도	5700K	소재	Aluminum, Steel, Acryl

무기능 주광 (컬러채인지 불가)



엣지 04 (거실/주방)

소비전력	50W	규격	1280 X 180 X 24(±) (mm)
컬러	화이트	설치 방법	직부
LED색온도	5700K	소재	Aluminum, Steel, Acryl

무기능 주광 (컬러채인지 불가)



엣지 05 (거실/방/주방)

소비전력	25W	규격	640 X 180 X 24(±) (mm)
컬러	화이트	설치 방법	직부
LED색온도	5700K	소재	Aluminum, Steel, Acryl

무기능 주광 (컬러채인지 불가)

다양한 디자인 활용

엣지 시리즈 조명은 자유로운 디자인 조합으로 개성있고 다양한 연출이 가능합니다.



Q슬림 Series



Q슬림 거실등 엑스

소비전력	100W (50W x 2)	규격	1380 X 610 X 72(H) (mm)
컬러	화이트	설치 방법	직부
LED색온도	5700K / 4000K	소재	Aluminum, Steel, Acryl

기본 : 무기능 주광 / 옵션 : 컬러채인지 가능



Q슬림 거실등 트리플

소비전력	75W (50Wx1, 25Wx1)	규격	1110 X 610 X 72(H) (mm)
컬러	화이트	설치 방법	직부
LED색온도	5700K / 4000K	소재	Aluminum, Steel, Acryl

기본 : 무기능 주광 / 옵션 : 컬러채인지 가능



Q슬림 안방등

소비전력	50W	규격	610 X 610 X 72(H) (mm)
컬러	화이트	설치 방법	직부
LED색온도	5700K / 4000K	소재	Aluminum, Steel, Acryl

기본 : 무기능 주광 / 옵션 : 컬러채인지 가능



Q슬림 방등

소비전력	40W	규격	500 X 500 X 72(H) (mm)
컬러	화이트	설치 방법	직부
LED색온도	5700K / 4000K	소재	Aluminum, Steel, Acryl

기본 : 무기능 주광 / 옵션 : 컬러채인지 가능



Q슬림 거실등 듀얼

소비전력	50W	규격	725 X 610 X 72(H) (mm)
컬러	화이트	설치 방법	직부
LED색온도	5700K / 4000K	소재	Aluminum, Steel, Acryl

기본 : 무기능 주광 / 옵션 : 컬러채인지 가능



Q슬림 주방등(대)

소비전력	50W	규격	1165 X 190 X 72(H) (mm)
컬러	화이트	설치 방법	직부
LED색온도	5700K / 4000K	소재	Aluminum, Steel, Acryl

기본 : 무기능 주광 / 옵션 : 컬러채인지 가능



Q슬림 주방등(중)

소비전력	25W	규격	610 X 190 X 72(H) (mm)
컬러	화이트	설치 방법	직부
LED색온도	5700K / 4000K	소재	Aluminum, Steel, Acryl

기본 : 무기능 주광 or 주벽 턱일 / 옵션 : 컬러채인지 가능



Q슬림 센서등 현관, 베란다

직부등

소비전력	15W	규격	250 X 250 X 62(H) (mm)
컬러	화이트	설치 방법	직부
LED색온도	5700K	소재	Aluminum, Steel, Acryl

네모네모 Series

네모네모 옆면에도 조명이 나옵니다.



네모네모 거실등 엑스

소비전력	100W (50W x 2)	규격	1332 X 610 X 83(H) (mm)
컬러	화이트	설치 방법	직부
LED색온도	5700K / 4000K	소재	Aluminum, Steel, Acryl

기본 : 무기능 주광 / 옵션 : 컬러채인지 가능

네모네모 거실등 트리플

소비전력	75W (50Wx1, 25Wx1)	규격	1050 X 610 X 83(H) (mm)
컬러	화이트	설치 방법	직부
LED색온도	5700K / 4000K	소재	Aluminum, Steel, Acryl

기본 : 무기능 주광 / 옵션 : 컬러채인지 가능



네모네모 안방등

소비전력	50W	규격	610 X 610 X 74(H) (mm)
컬러	화이트	설치 방법	직부
LED색온도	5700K / 4000K	소재	Aluminum, Steel, Acryl

기본 : 무기능 주광 / 옵션 : 컬러채인지 가능

네모네모 방등

소비전력	40W	규격	500 X 500 X 74(H) (mm)
컬러	화이트	설치 방법	직부
LED색온도	5700K / 4000K	소재	Aluminum, Steel, Acryl

기본 : 무기능 주광 / 옵션 : 컬러채인지 가능



네모네모 거실등 듀얼

소비전력	50W	규격	683 X 610 X 83(H) (mm)
컬러	화이트	설치 방법	직부
LED색온도	5700K / 4000K	소재	Aluminum, Steel, Acryl

기본 : 무기능 주광 / 옵션 : 컬러채인지 가능

네모네모 주방등(대)

소비전력	50W	규격	1170 X 190 X 74(H) (mm)
컬러	화이트	설치 방법	직부
LED색온도	5700K / 4000K	소재	Aluminum, Steel, Acryl

기본 : 무기능 주광 / 옵션 : 컬러채인지 가능



네모네모 주방등(중)

소비전력	25W	규격	610 X 190 X 74(H) (mm)
컬러	화이트	설치 방법	직부
LED색온도	5700K / 4000K	소재	Aluminum, Steel, Acryl

기본 : 무기능 주광 / 옵션 : 컬러채인지 가능

네모네모 센서등 현관, 베란다

소비전력	15W	규격	240 X 240 X 65(H) (mm)
컬러	화이트	설치 방법	직부
LED색온도	5700K	소재	Aluminum, Steel, Acryl

직부등

인테리어 & 벽등 Series

크리스탈 프로메사

소비전력	18W - 24W (램프 일체형)
컬러	실버
LED색온도	3000K, 6500K
규격	440(φ) X 220(φ) X 65(φ) (mm)
설치 방법	직부 (편던트)
소재	Steel, Glass



크리스탈 1등 펜던트

소비전력	LED 5W 에디슨 램프
컬러	로즈골드
LED색온도	2000K
규격	200(φ) X 90(φ) (mm)
설치 방법	직부 (편던트)
소재	Steel, Glass



크리스탈 3등 펜던트

소비전력	LED 5W 에디슨 램프X3
컬러	로즈골드
LED색온도	2000K
규격	200(φ) X 90(φ) (mm) X 3
설치 방법	직부 (편던트)
소재	Steel, Glass



크리스탈 5등 펜던트

소비전력	LED 5W 에디슨 램프X5
컬러	로즈골드
LED색온도	2000K
규격	200(φ) X 90(φ) (mm) X 5
설치 방법	직부 (편던트)
소재	Steel, Glass



망입 3구

소비전력	LED 12W 불램프X3
컬러	블랙
LED색온도	3000K, 6500K
규격	650 X 200 X 250(φ) (mm)
설치 방법	직부
소재	Steel, Acryl



미니멀

소비전력	24W (LED일체형)	규격	865 X 70 X 75(φ) (mm)
컬러	블랙	설치 방법	직부 (편던트)
LED색온도	3000K	소재	Steel, Acryl



레이 스포트

소비전력	10W (LED일체형)	규격	92(φ) X 98(φ) (mm)
컬러	화이트	설치 방법	직부 (레일)
LED색온도	3000K, 4500K	소재	Aluminum, Steel



종 1등

소비전력	LED 10W 벌브
컬러	블랙
LED색온도	3000K, 6500K
규격	235(φ) X 330(φ) (mm)
설치 방법	직부 (편던트)
소재	Steel



접시 1등

소비전력	LED 12W 불램프 (숫)
컬러	블랙
LED색온도	3000K, 6500K
규격	360(φ) X 210(φ) (mm)
설치 방법	직부 (편던트)
소재	Steel



엷지 1등

소비전력	LED 10W 벌브
컬러	블랙
LED색온도	3000K, 6500K
규격	200(φ) X 475(φ) (mm)
설치 방법	직부 (편던트)
소재	Steel



커브

소비전력	LED 12W 볼램프 (숫)
컬러	블랙
LED색온도	3000K, 6500K
규격	430(φ) X 225(높) (mm)
설치 방법	직부 (편단트)
소재	Steel



비너스(소)

소비전력	LED 8W 볼램프 (동)
컬러	그린
LED색온도	3000K, 6500K
규격	266(φ) X 80(높) (mm)
설치 방법	직부 (편단트)
소재	Steel



오페라

소비전력	LED 10W 벌브
컬러	화이트
LED색온도	3000K, 6500K
규격	400(φ) X 210(높) (mm)
설치 방법	직부 (편단트)
소재	Steel



세미 서클

소비전력	LED 12W 볼램프 (숫)
컬러	블랙
LED색온도	3000K, 6500K
규격	400(φ) X 205(높) (mm)
설치 방법	직부
소재	Aluminum, Steel



나팔 1등

소비전력	LED 10W 벌브
컬러	블랙
LED색온도	3000K, 6500K
규격	185(φ) X 400(높) (mm)
설치 방법	직부
소재	Aluminum, Steel, Acryl



벽등 길러리

소비전력	10W (LED일체형)
컬러	브라스
LED색온도	3000K
규격	500 X 170 X 140(높) (mm)
설치 방법	벽부
소재	Steel, Acryl



벽등 나팔 A

소비전력	LED 12W 볼램프 (숫)
컬러	브라스
LED색온도	3000K, 6500K
규격	240(φ) X 290(높) (mm)
설치 방법	벽부
소재	Steel



벽등 나팔 B

소비전력	LED 12W 볼램프 (숫)
컬러	블랙
LED색온도	3000K, 6500K
규격	280(φ) X 300(높) (mm)
설치 방법	벽부
소재	Steel



벽등 모던 사각

소비전력	5W (LED일체형)
컬러	화이트
LED색온도	3000K
규격	100 X 100 X 100(높) (mm)
설치 방법	벽부
소재	Steel



크리스탈 벽부 1등

소비전력	LED 5W 에디슨 램프
컬러	로즈골드
LED색온도	2000K
규격	200(φ) X 90(높) (mm)
설치 방법	벽부
소재	Steel, Glass



현관, 베란다 & 공용부 Series

크리스탈 2등 직부등

소비전력	LED 5W 에디슨 램프
컬러	로즈골드
LED색온도	2000K
규격	200(φ) X 90(±) (mm) X 2
설치 방법	직부 (발코니/현관)
소재	Steel, Glass



크리스탈 2등 센서등

소비전력	LED 5W 에디슨 램프
컬러	로즈골드
LED색온도	2000K
규격	200(φ) X 90(±) (mm) X 2
설치 방법	직부 (발코니/현관)
소재	Steel, Glass



망등 센서

소비전력	LED 12W 볼램프 (숫)
컬러	블랙
LED색온도	3000K, 6500K
규격	220(φ) X 170(±) (mm)
설치 방법	직부 (편단트)
소재	Steel



유리 1구 망입 직부등

소비전력	LED 12W 볼램프 (숫)
컬러	블랙
LED색온도	3000K, 6500K
규격	160 X 160 X 200(±) (mm)
설치 방법	직부
소재	Steel, Glass



유리 1구 망입 센서등

소비전력	LED 12W 볼램프 (숫)
컬러	블랙
LED색온도	3000K, 6500K
규격	160 X 250 X 200(±) (mm)
설치 방법	직부
소재	Steel, Glass



라운드 센서등

소비전력	15W
컬러	화이트
LED색온도	5700K

라운드 직부등

규격	250 X 250 X 60(±) (mm)
설치 방법	직부
소재	Aluminum, Steel, Acryl



라운드 센서등

소비전력	12W
컬러	화이트
LED색온도	5700K

라운드 직부등

규격	240(φ) X 60(±) (mm)
설치 방법	직부
소재	Steel, Acryl



슬림 4인치 다운라이트

소비전력	7W
컬러	화이트
LED색온도	5700K

규격	125(φ) X 25(±) (mm)
설치 방법	천장 매립형
소재	Aluminum, Steel, Acryl



슬림 6인치 다운라이트

소비전력	15W
컬러	화이트
LED색온도	5700K

규격	168(φ) X 25(±) (mm)
설치 방법	천장 매립형
소재	Aluminum, Steel, Acryl



공용부 센서등

소비전력	15W
컬러	화이트
LED색온도	5700K

직부등

규격	240(φ) X 73.5(±) (mm)
설치 방법	직부
소재	PC

욕실등 & 램프 Series



욕실등 01

소비전력	11W	규격	271 X 73 X 86(±) (mm)
컬러	투명	설치 방법	직부
LED색온도	6500K	소재	PC, Steel



욕실등 02

소비전력	18W	규격	451 X 73 X 86(±) (mm)
컬러	투명	설치 방법	직부
LED색온도	6500K	소재	PC, Steel



욕실등 03

소비전력	15W	규격	393 X 86 X 54(±) (mm)
컬러	화이트	설치 방법	직부
LED색온도	6500K	소재	PC



욕실등 03

소비전력	20W	규격	493 X 86 X 54(±) (mm)
컬러	화이트	설치 방법	직부
LED색온도	6500K	소재	PC



욕실 사각 매립등

소비전력	25W	규격	500 X 160 X 45(±) (mm)
컬러	화이트	설치 방법	천장 매립형
LED색온도	5700K	소재	Steel, Acryl



6인치 다운라이트

소비전력	12W	규격	184(φ) X 45(±) (mm)
컬러	화이트	설치 방법	천장 매립형
LED색온도	5700K	소재	Aluminum, Steel, Acryl



LED 볼램프 (숫)

소비전력	12W
베이스	E26
LED색온도	2700K / 6500K
규격	95(φ) X 125(±) (mm)
소재	PC



LED 볼램프 (롱)

소비전력	9W
베이스	E26
LED색온도	2700K / 6500K
규격	80(φ) X 122(±) (mm)
소재	PC



LED 벌브

소비전력	12W
베이스	E26
LED색온도	2700K / 6500K
규격	60(φ) X 118(±) (mm)
소재	PC



LED 에디슨

소비전력	5W
베이스	E26
LED색온도	2000K
규격	64(φ) X 136(±) (mm)
소재	GL

interview 제이스홈데코 최승환 대표

전문 전용 브랜드 '마노아(Manoah)'로 도어 시장 공략한다



최승환 대표

최근 10년간 10배 가까이 증가한 도어 시장은 경쟁이 치열하다. 특히 저가 경쟁이 심화되면서 저가 경쟁이 심화되고 있다. 그러나 전문 업체는 전문성을 바탕으로 차별화된 제품과 서비스를 제공하고 있다. 제이스홈데코는 '마노아(Manoah)'라는 전문 브랜드를 통해 도어 시장을 공략하고 있다.

최승환 대표: "저는 1995년 창업을 시작했습니다. 초기에는 도어 제조업에 종사했지만, 2005년 '마노아'라는 브랜드를 런칭했습니다. 전문성을 바탕으로 차별화된 제품과 서비스를 제공하고 있습니다. 특히, '마노아'는 전문 브랜드로써, 도어 제조업에 종사하는 기업들과 차별화되는 제품과 서비스를 제공하고 있습니다."

도어 시장은 경쟁이 치열하다. 특히 저가 경쟁이 심화되면서 저가 경쟁이 심화되고 있다. 그러나 전문 업체는 전문성을 바탕으로 차별화된 제품과 서비스를 제공하고 있다. 제이스홈데코는 '마노아(Manoah)'라는 전문 브랜드를 통해 도어 시장을 공략하고 있다.

제이스홈데코는 전문 브랜드인 '마노아'를 통해 도어 시장을 공략하고 있다. 특히, '마노아'는 전문 브랜드로써, 도어 제조업에 종사하는 기업들과 차별화되는 제품과 서비스를 제공하고 있다.

최승환 대표: "저는 1995년 창업을 시작했습니다. 초기에는 도어 제조업에 종사했지만, 2005년 '마노아'라는 브랜드를 런칭했습니다. 전문성을 바탕으로 차별화된 제품과 서비스를 제공하고 있습니다. 특히, '마노아'는 전문 브랜드로써, 도어 제조업에 종사하는 기업들과 차별화되는 제품과 서비스를 제공하고 있습니다."

제이스홈데코는 전문 브랜드인 '마노아'를 통해 도어 시장을 공략하고 있다. 특히, '마노아'는 전문 브랜드로써, 도어 제조업에 종사하는 기업들과 차별화되는 제품과 서비스를 제공하고 있다.

최승환 대표: "저는 1995년 창업을 시작했습니다. 초기에는 도어 제조업에 종사했지만, 2005년 '마노아'라는 브랜드를 런칭했습니다. 전문성을 바탕으로 차별화된 제품과 서비스를 제공하고 있습니다. 특히, '마노아'는 전문 브랜드로써, 도어 제조업에 종사하는 기업들과 차별화되는 제품과 서비스를 제공하고 있습니다."

NEWS

에이스홈데코, 3인용 도어 신제품 출시

효율적 공간구성과 기능성 강조... 인테리어 요소로 주목



에이스홈데코는 3인용 도어 신제품을 출시했다. 이 제품은 효율적인 공간구성과 기능성을 강조하여 인테리어 요소로 주목받고 있다.

최승환 대표: "이번에 출시된 3인용 도어는 공간 효율성을 높이고, 다양한 인테리어 스타일에 어울리도록 디자인했습니다. 특히, 기능성과 디자인을 결합하여 현대적인 분위기를 연출할 수 있도록 설계했습니다."

에이스홈데코는 3인용 도어 신제품을 출시했다. 이 제품은 효율적인 공간구성과 기능성을 강조하여 인테리어 요소로 주목받고 있다.

최승환 대표: "이번에 출시된 3인용 도어는 공간 효율성을 높이고, 다양한 인테리어 스타일에 어울리도록 디자인했습니다. 특히, 기능성과 디자인을 결합하여 현대적인 분위기를 연출할 수 있도록 설계했습니다."

NEWS



프리미엄 슬라이딩 도어 마노아(Manoah), 인테리어 품격 시연

프리미엄 슬라이딩 도어 '마노아(Manoah)'는 인테리어 품격을 시연하고 있다. 이 제품은 고급스러운 디자인과 뛰어난 성능을 자랑한다.

최승환 대표: "프리미엄 슬라이딩 도어 '마노아'는 고급스러운 디자인과 뛰어난 성능을 자랑합니다. 특히, 공간 효율성을 높이고, 다양한 인테리어 스타일에 어울리도록 디자인했습니다."

인테리어 중용 '마노아'...활용 기능 가격으로 '승부수'

제이스홈데코는 '마노아' 브랜드를 통해 인테리어 중용 시장을 공략하고 있다. 이 제품은 뛰어난 기능과 합리적인 가격으로 승부수를 걸고 있다.

최승환 대표: "'마노아' 브랜드는 인테리어 중용 시장에서 높은 인기를 얻고 있습니다. 특히, 뛰어난 기능과 합리적인 가격으로 승부수를 걸고 있습니다. 또한, 다양한 인테리어 스타일에 어울리도록 디자인했습니다."



제이스홈데코는 '마노아' 브랜드를 통해 인테리어 중용 시장을 공략하고 있다. 이 제품은 뛰어난 기능과 합리적인 가격으로 승부수를 걸고 있다.

최승환 대표: "'마노아' 브랜드는 인테리어 중용 시장에서 높은 인기를 얻고 있습니다. 특히, 뛰어난 기능과 합리적인 가격으로 승부수를 걸고 있습니다. 또한, 다양한 인테리어 스타일에 어울리도록 디자인했습니다."

NEWS

에이스홈데코, 신제품 3종 전격 출시

에이스홈데코는 신제품 3종을 전격 출시했다. 이 제품은 최신 디자인과 뛰어난 성능을 자랑한다.

최승환 대표: "이번에 출시된 신제품 3종은 최신 디자인과 뛰어난 성능을 자랑합니다. 특히, 공간 효율성을 높이고, 다양한 인테리어 스타일에 어울리도록 디자인했습니다."

NEWS

홈강스 필살기 '슬라이딩 도어 중용'

홈강스 필살기 '슬라이딩 도어 중용'은 인테리어 품격을 높여준다. 이 제품은 고급스러운 디자인과 뛰어난 성능을 자랑한다.

최승환 대표: "홈강스 필살기 '슬라이딩 도어 중용'은 인테리어 품격을 높여준다. 특히, 공간 효율성을 높이고, 다양한 인테리어 스타일에 어울리도록 디자인했습니다."



제품 경쟁력으로 인테리어·리모델링 시장 공략

제이스홈데코는 제품 경쟁력을 바탕으로 인테리어·리모델링 시장을 공략하고 있다. 이 회사는 뛰어난 제품과 서비스를 제공하고 있다.

최승환 대표: "우리는 제품 경쟁력을 바탕으로 인테리어·리모델링 시장을 공략하고 있습니다. 특히, 뛰어난 제품과 서비스를 제공하고 있습니다. 또한, 다양한 인테리어 스타일에 어울리도록 디자인했습니다."

제이스홈데코는 제품 경쟁력을 바탕으로 인테리어·리모델링 시장을 공략하고 있다. 이 회사는 뛰어난 제품과 서비스를 제공하고 있다.

최승환 대표: "우리는 제품 경쟁력을 바탕으로 인테리어·리모델링 시장을 공략하고 있습니다. 특히, 뛰어난 제품과 서비스를 제공하고 있습니다. 또한, 다양한 인테리어 스타일에 어울리도록 디자인했습니다."

제이스홈데코는 제품 경쟁력을 바탕으로 인테리어·리모델링 시장을 공략하고 있다. 이 회사는 뛰어난 제품과 서비스를 제공하고 있다.

최승환 대표: "우리는 제품 경쟁력을 바탕으로 인테리어·리모델링 시장을 공략하고 있습니다. 특히, 뛰어난 제품과 서비스를 제공하고 있습니다. 또한, 다양한 인테리어 스타일에 어울리도록 디자인했습니다."

CATALOGUE AND
DESIGN COLLECTION
NO.21



(주)에이스홈테크

본 카탈로그의 이미지 및 컬러는 실물과 다소 차이가 있을 수 있습니다.